

112 年臺南市中小學桌球對抗賽

高中男子單打 6月5日

循環預賽 34人

每組取2名進入單淘汰賽決賽

李承翰 (臺南一中)

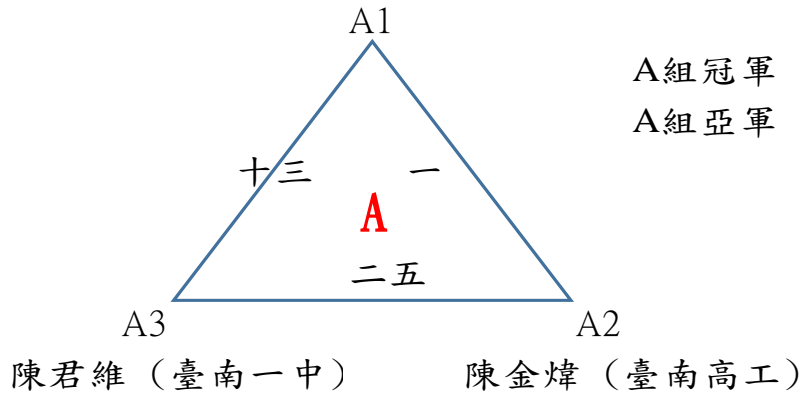

王駿翔 (臺南一中)

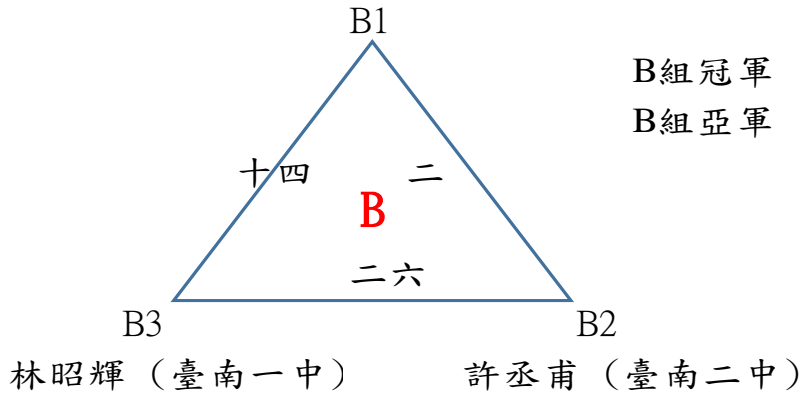

林彥勳 (臺南一中)

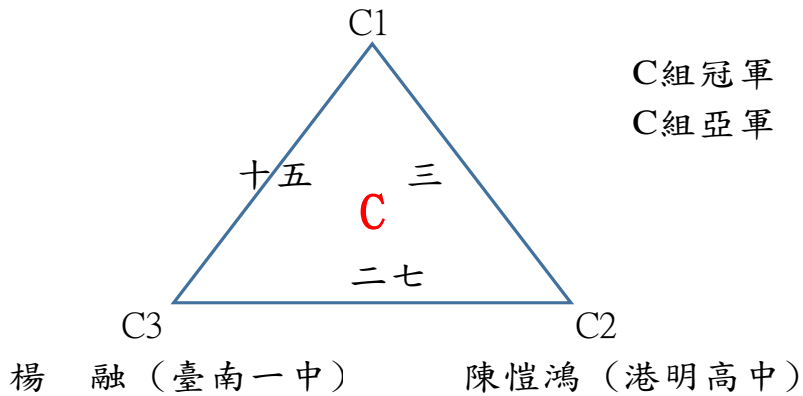

112 年臺南市中小學桌球對抗賽

高中男子單打 6 月 5 日

循環預賽 34 人

每組取 2 名進入單淘汰賽決賽

楊璨維 (臺南一中)

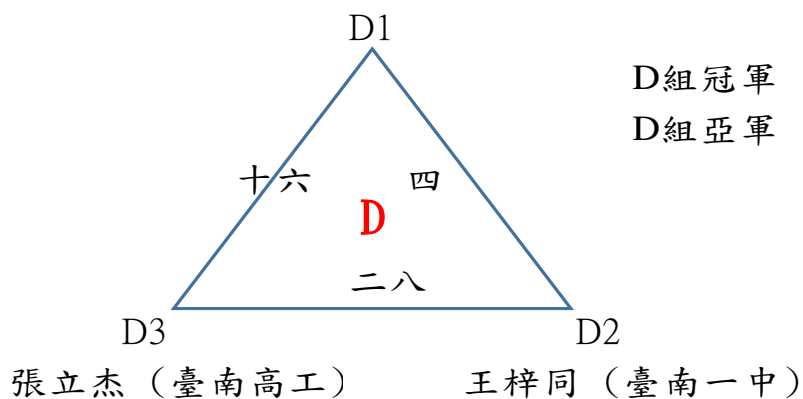

黃品睿 (臺南一中)

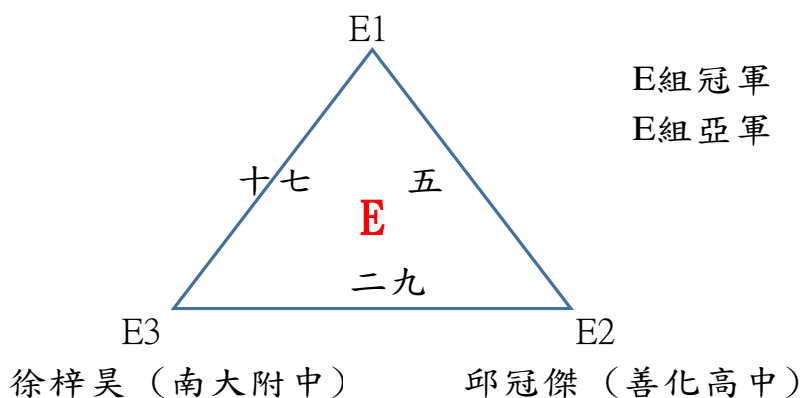

李旻璟 (臺南一中)

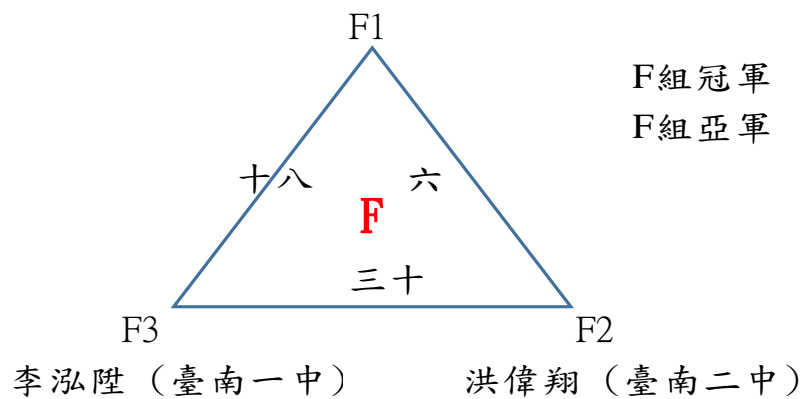

112 年臺南市中小學桌球對抗賽

高中男子單打 6 月 5 日

循環預賽 34 人

每組取 2 名進入單淘汰賽決賽

楊宥廷 (臺南一中)

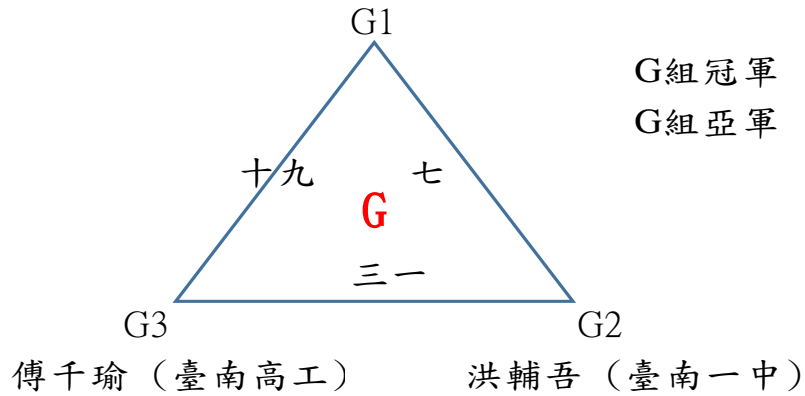

張宓豐 (臺南一中)

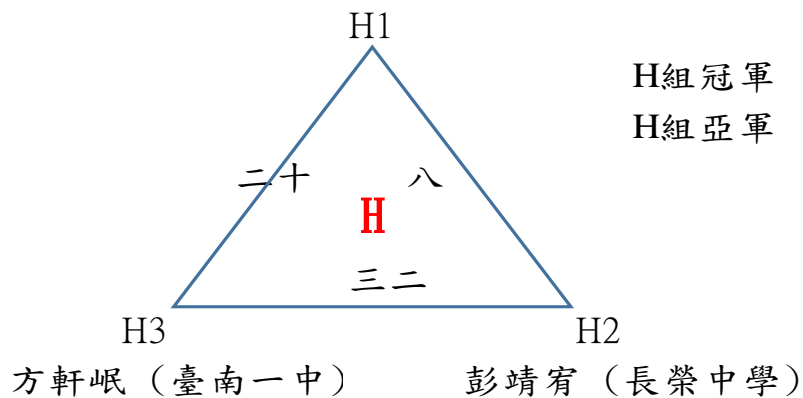

林軒佑 (新化高中)

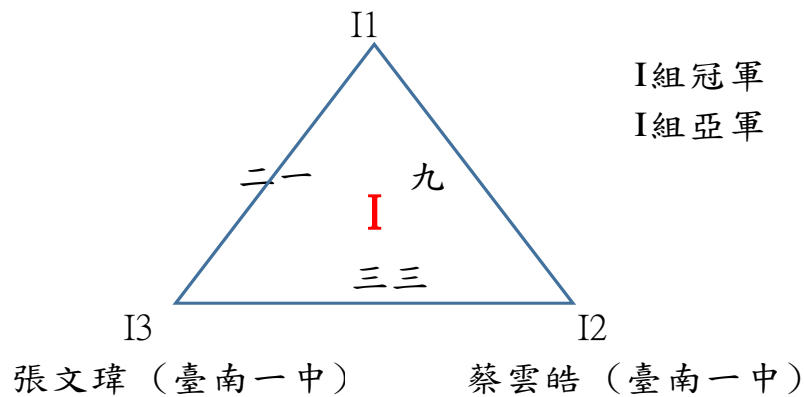

112 年臺南市中小學桌球對抗賽

高中男子單打 6月5日

循環預賽 34人

每組取2名進入單淘汰賽決賽

王宥任 (長榮中學)

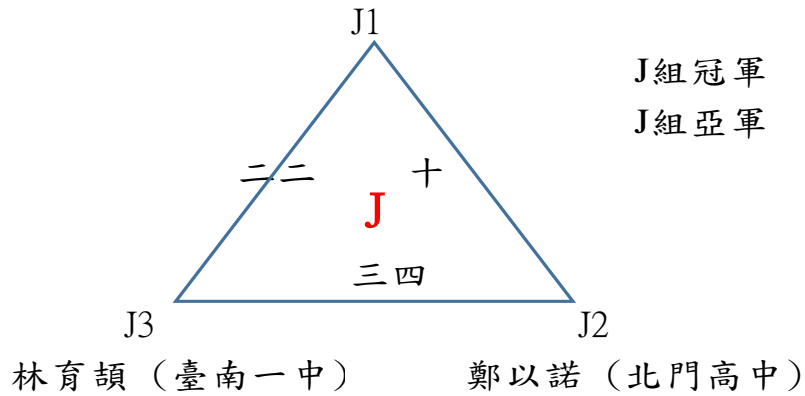

連若文 (臺南一中)

蕭子睿 (長榮中學)

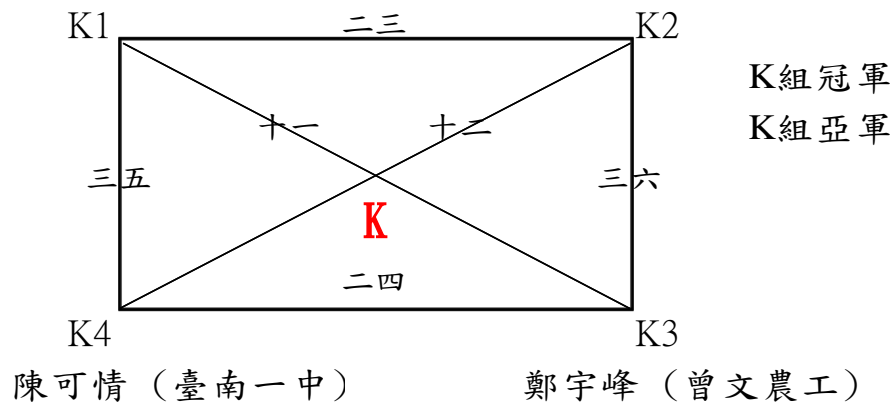

112 年臺南市中小學桌球對抗賽

高中男子單打 6 月 5 日

單淘汰決賽 22 人 取 8 名

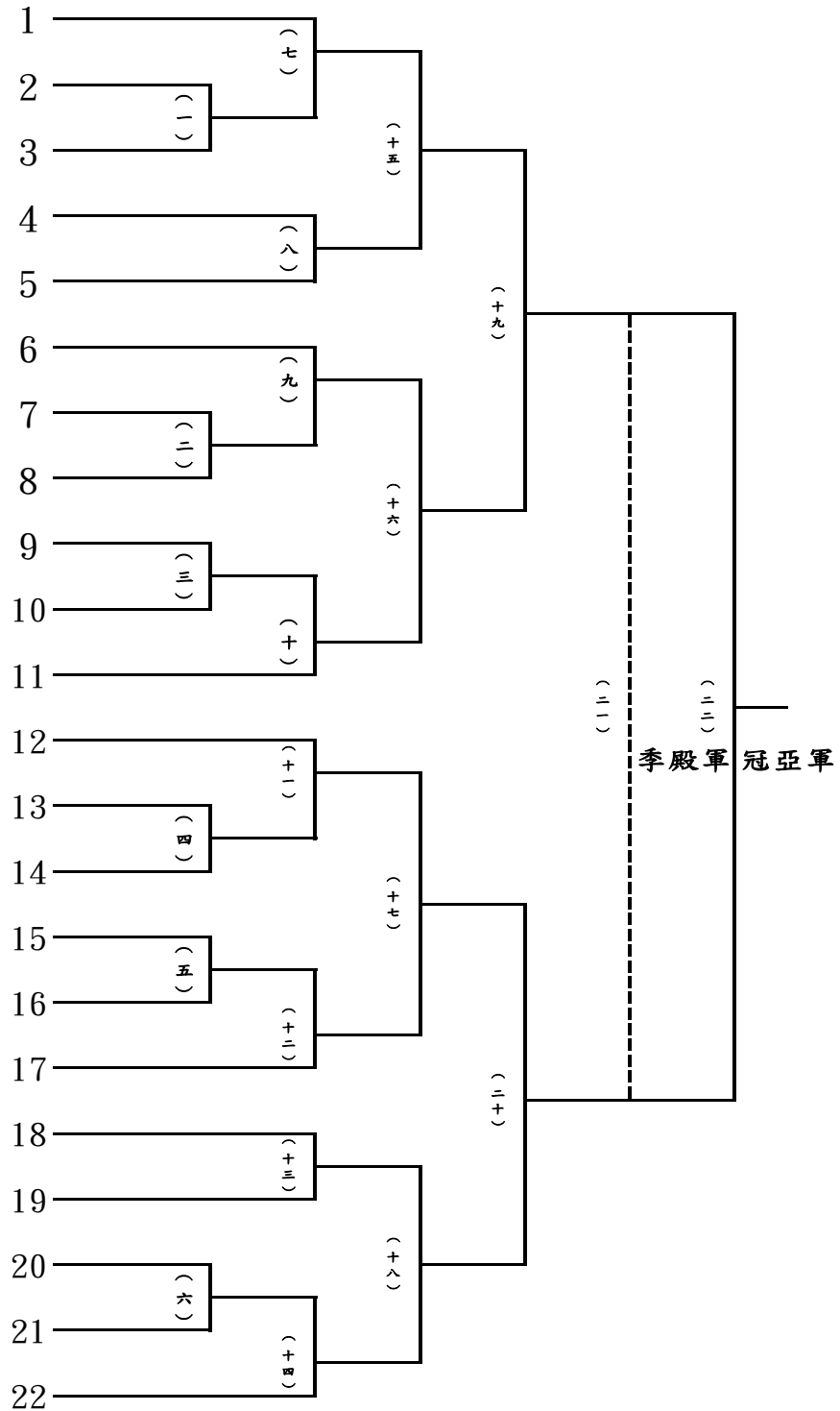

冠軍
亞軍
季軍
殿軍

優勝
優勝
優勝
優勝

112 年臺南市中小學桌球對抗賽
 高中男子雙打 6 月 5 日
 冠亞軍雙敗淘汰決賽 11 隊(勝部) 取 2 名

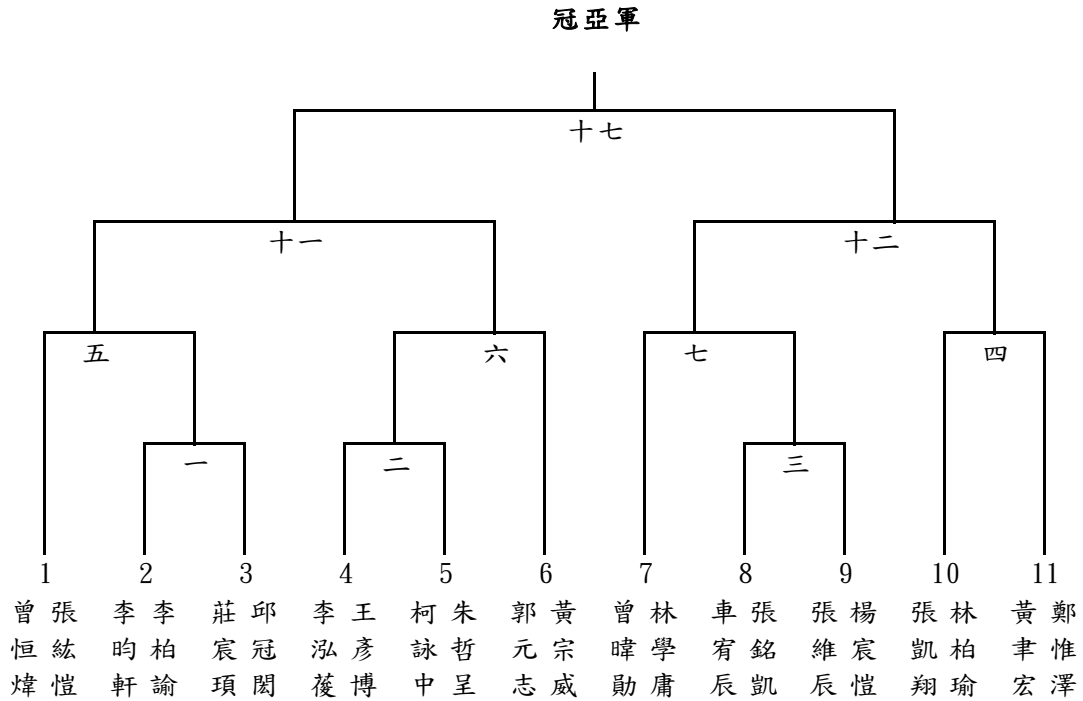

112 年臺南市中小學桌球對抗賽
 高中男子雙打 6 月 5 日
 冠亞軍雙敗淘汰決賽 11 隊(敗部) 取 6 名

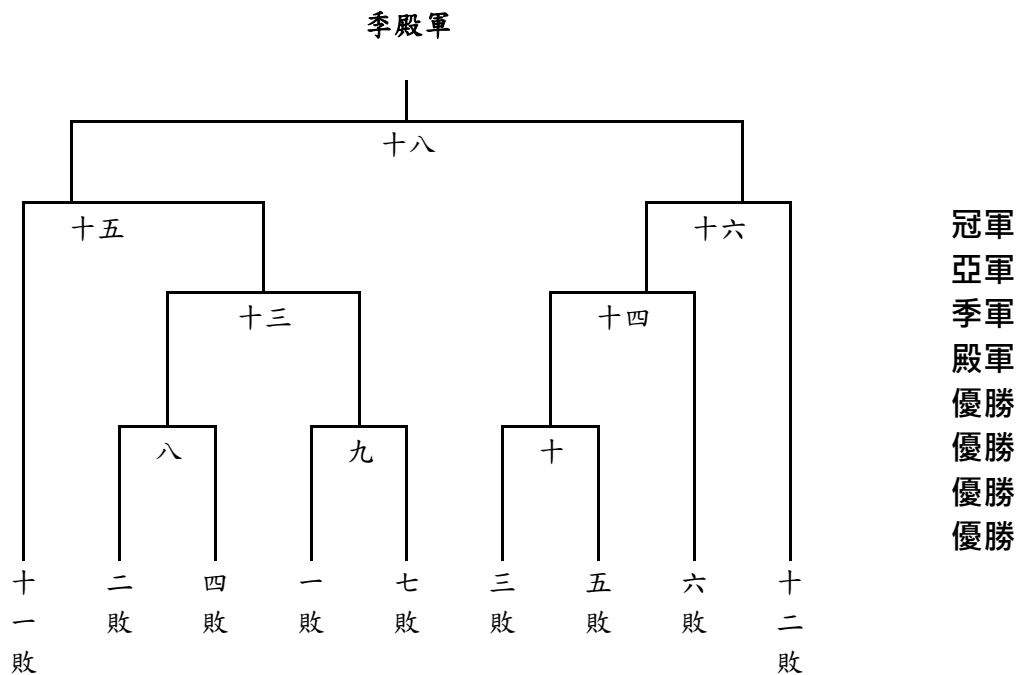

112 年臺南市中小學桌球對抗賽

高中女子單打 6 月 5 日

循環預賽 24 人

每組取 2 名進入單淘汰賽決賽

林依靜 (興國高中)

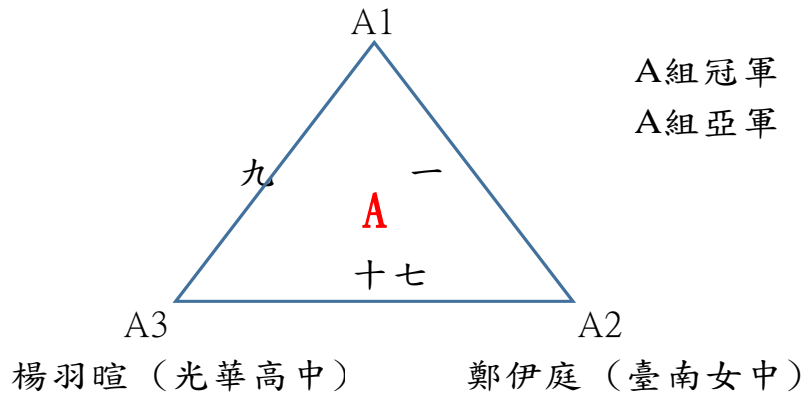

謝恩加 (臺南二中)

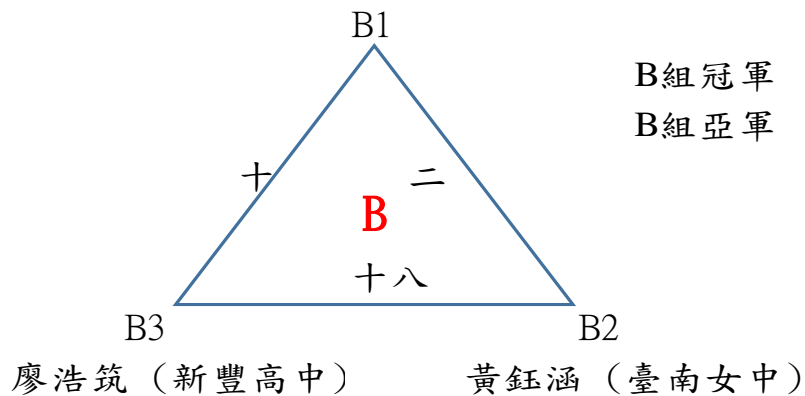

董亭昕 (臺南女中)

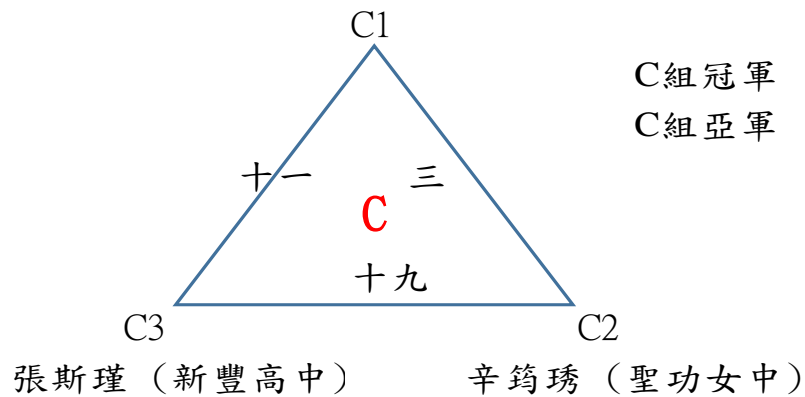

112 年臺南市中小學桌球對抗賽

高中女子單打 6 月 5 日

循環預賽 24 人

每組取 2 名進入單淘汰賽決賽

李珮華 (新豐高中)

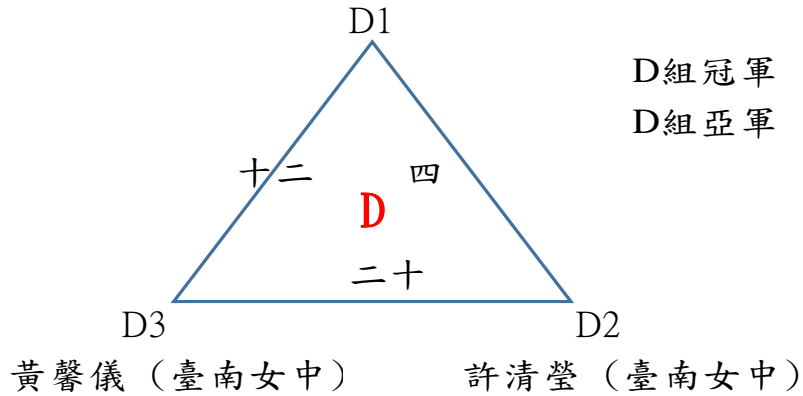

蕭欣愉 (臺南女中)

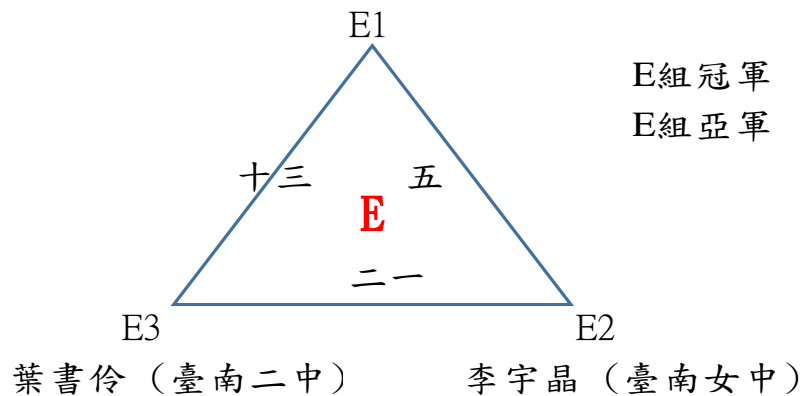

文俞融 (新豐高中)

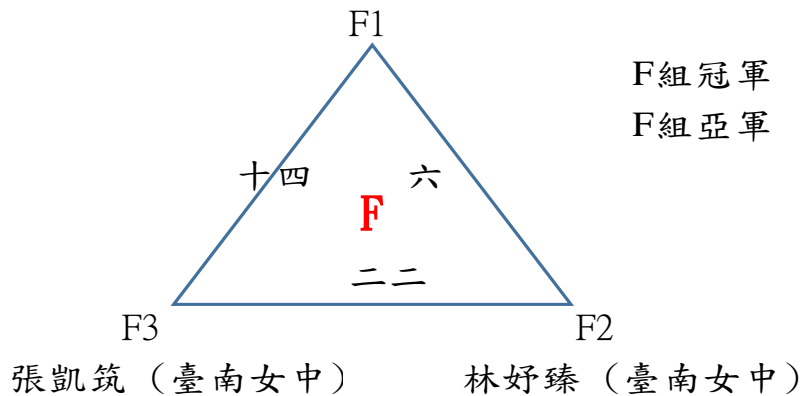

112 年臺南市中小學桌球對抗賽

高中女子單打 6月5日

循環預賽 24人

每組取2名進入單淘汰賽決賽

陳禹蓁 (德光中學)

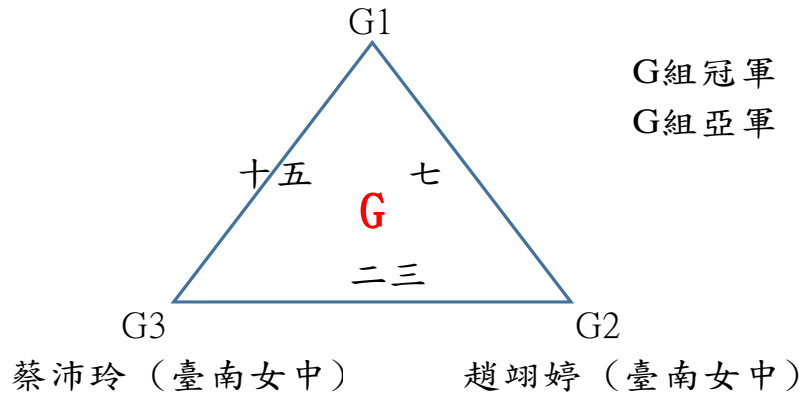

林巧茵 (臺南女中)

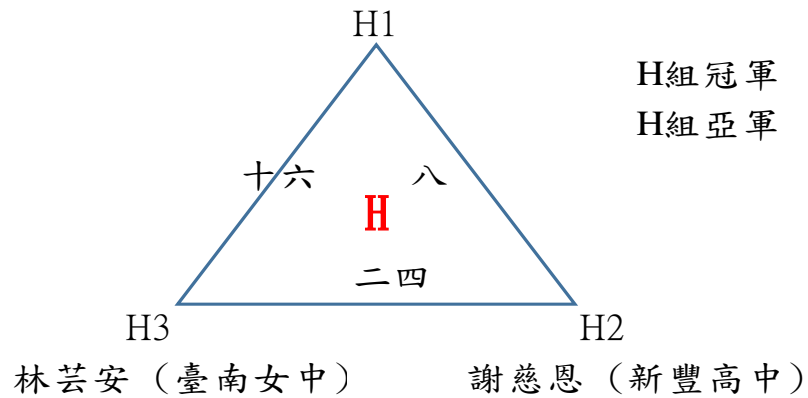

112 年臺南市中小學桌球對抗賽

高中女子單打 6 月 5 日

單淘汰決賽 16 人 取 8 名

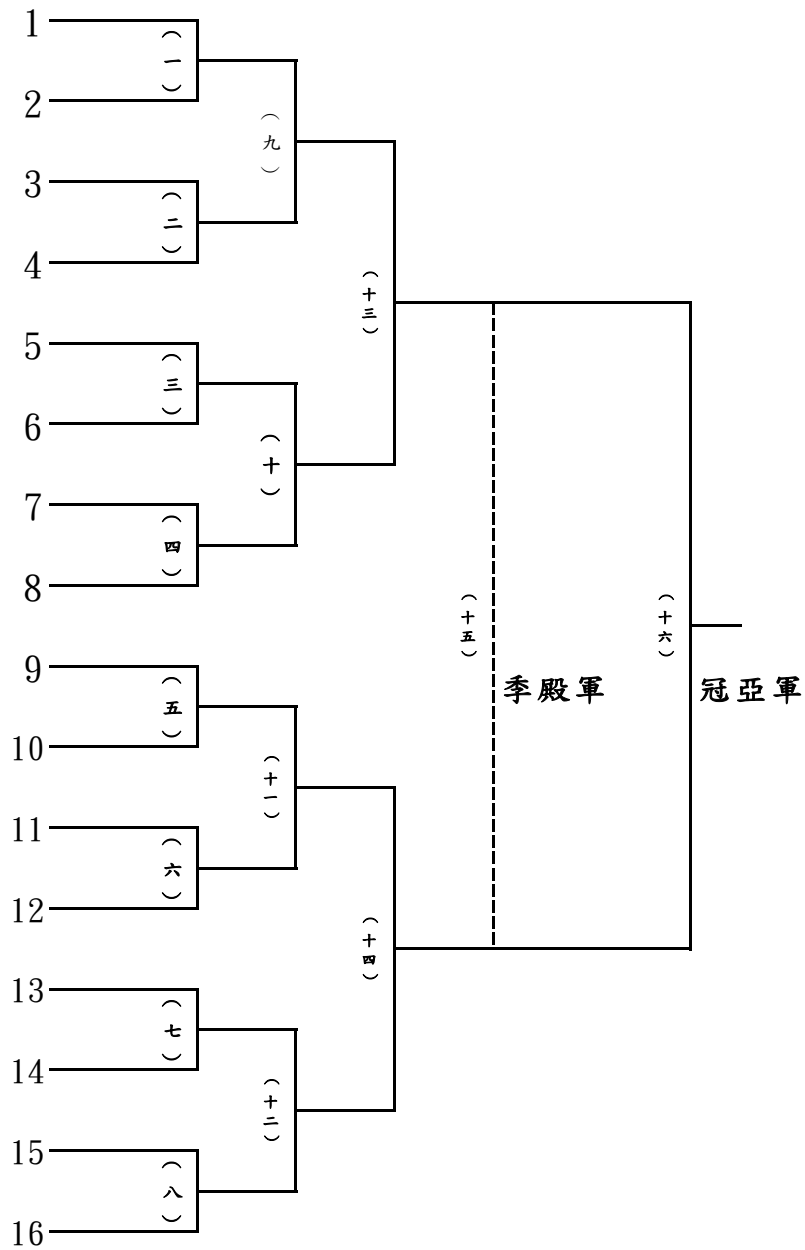

冠軍
亞軍
季軍
殿軍
優勝
優勝
優勝
優勝

112 年臺南市中小學桌球對抗賽
 高中女子雙打 6 月 5 日
 冠亞軍雙敗淘汰決賽 6 隊 取 4 名

冠亞軍

季殿軍

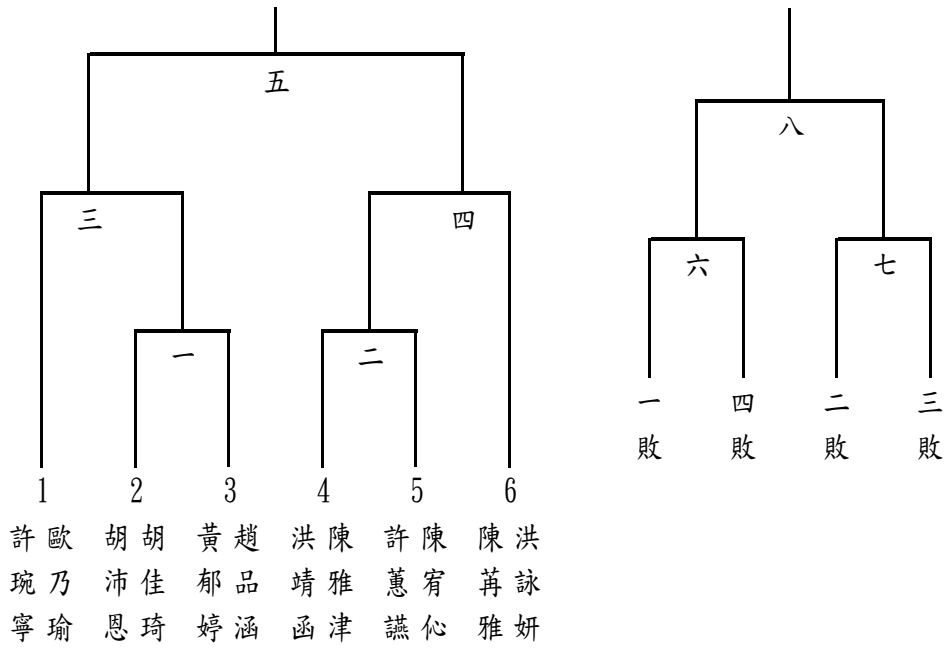

冠軍
 亞軍
 季軍
 殿軍

112 年臺南市中小學桌球對抗賽

國中男子單打 6月6日

循環預賽 26人

每組取2名進入單淘汰賽決賽

楊家軒 (忠孝國中)

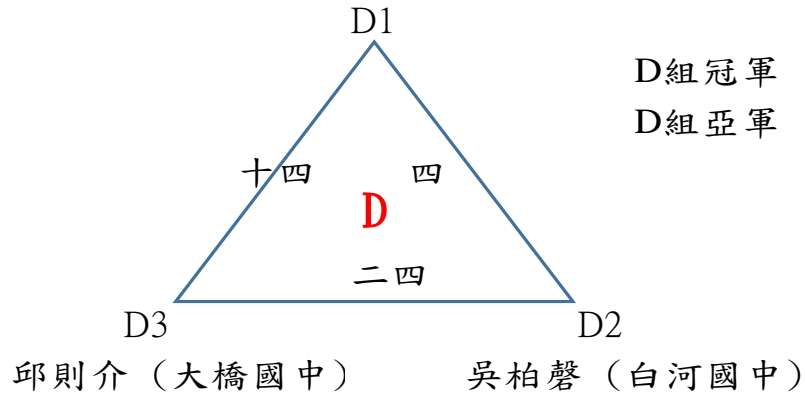

郭宥恩 (長榮中學)

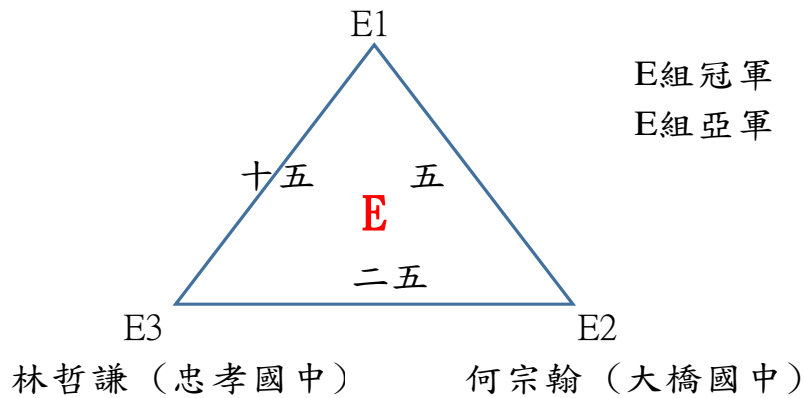

許崇恩 (崇明國中)

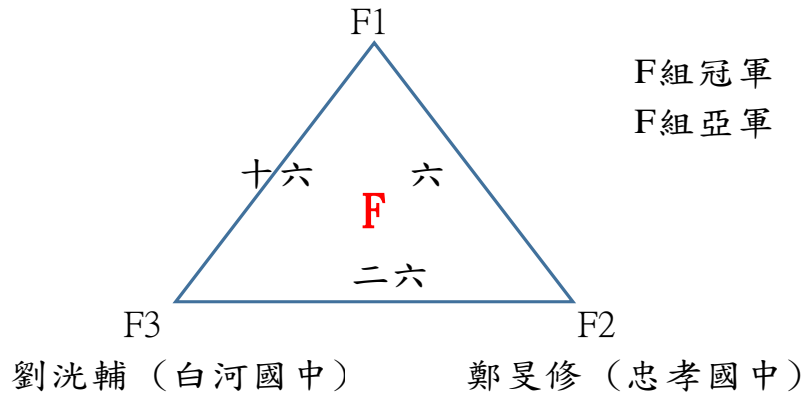

112 年臺南市中小學桌球對抗賽

國中男子單打 6 月 6 日

循環預賽 26 人

每組取 2 名進入單淘汰賽決賽

張晉將 (忠孝國中)

胡偉聖 (永仁高中)

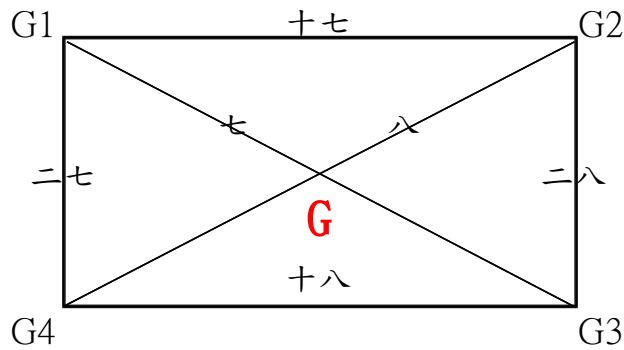

G組冠軍

G組亞軍

洪硯詳 (建興國中)

李政勳 (南科國中)

郭冠宏 (忠孝國中)

鐘裕喬 (崇明國中)

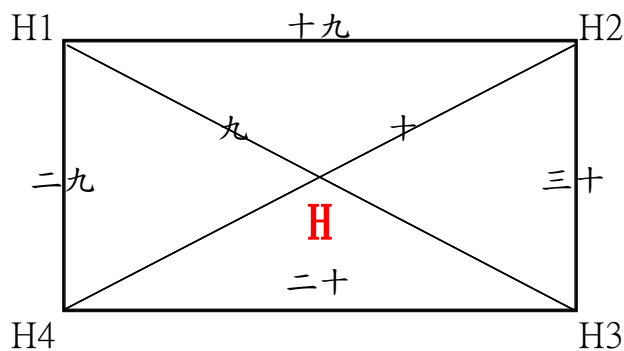

H組冠軍

H組亞軍

謝天祐 (佳里國中)

顏士隼 (大橋國中)

112 年臺南市中小學桌球對抗賽

國中男子單打 6 月 6 日

單淘汰決賽 16 人 取 8 名

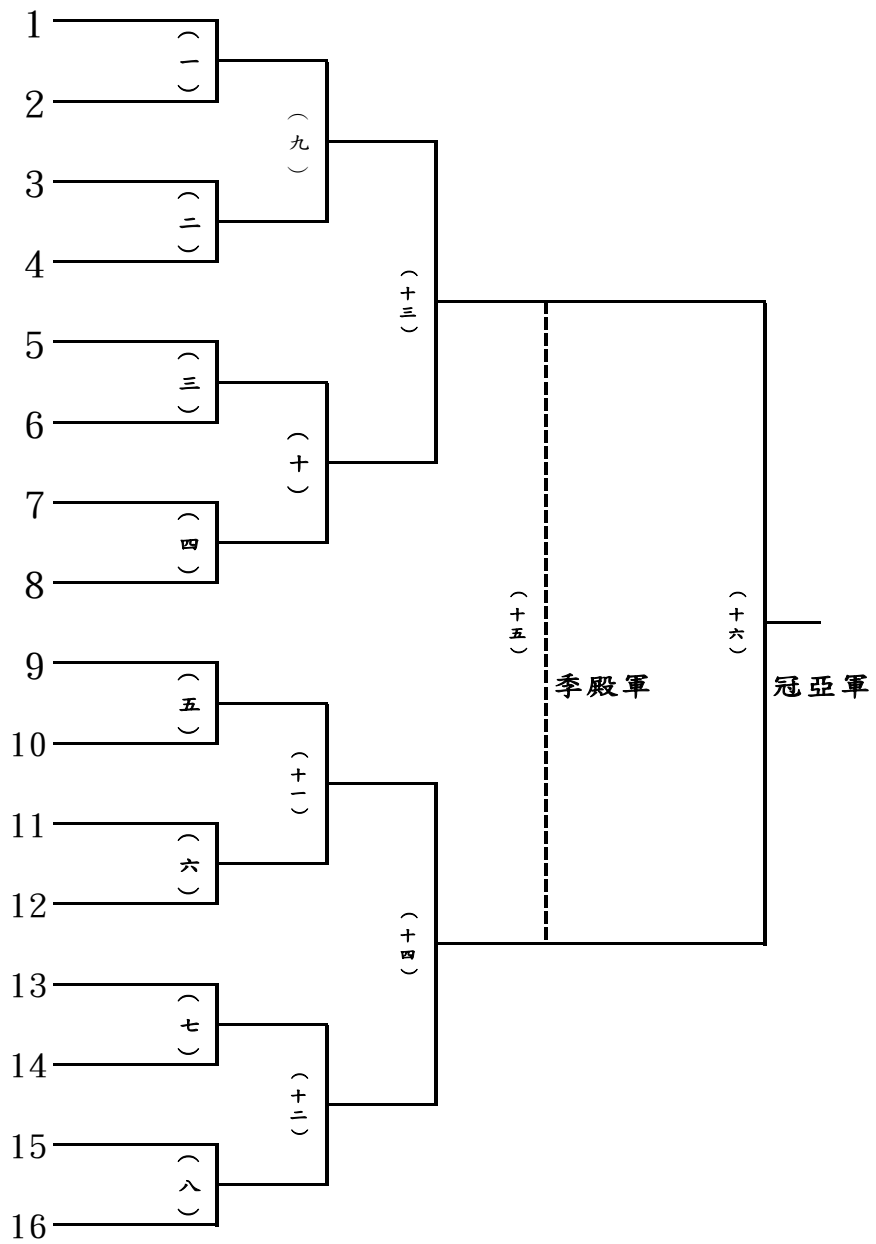

冠軍
亞軍
季軍
殿軍
優勝
優勝
優勝
優勝

112 年臺南市中小學桌球對抗賽

國中男子雙打 6月6日

循環預賽 16隊

每組取2名進入單淘汰賽決賽

蘇得淮 吳柏宏

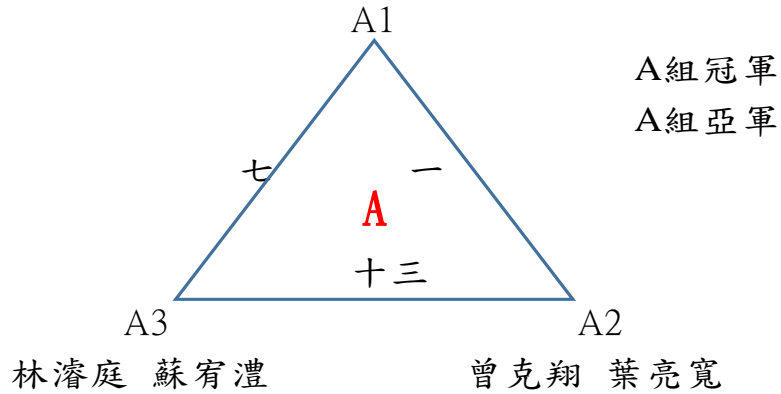

程翊翰 薛鈞煒

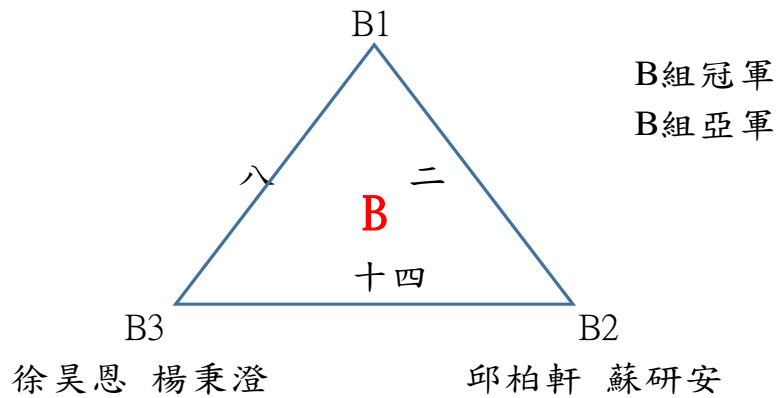

林品諺 黃楷勛

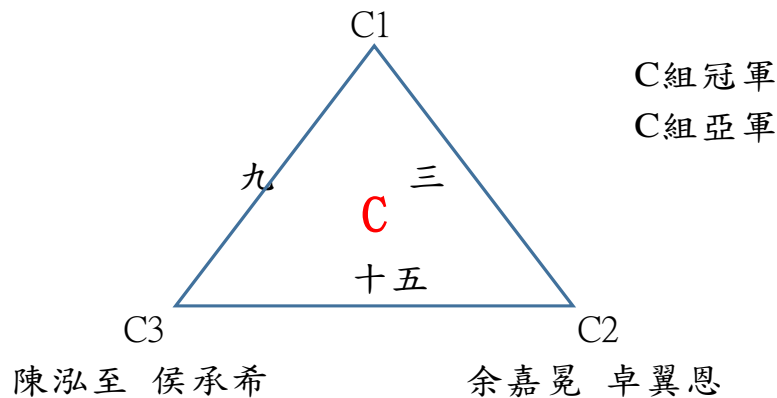

112 年臺南市中小學桌球對抗賽

國中男子雙打 6月6日

循環預賽 16隊

每組取2名進入單淘汰賽決賽

洪仁傑 林廷勳

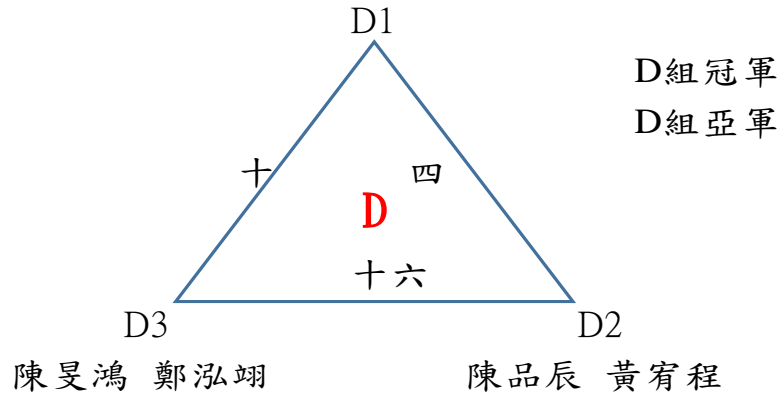

邱昱升 黃群洵 葉炘倫 鄭安廷

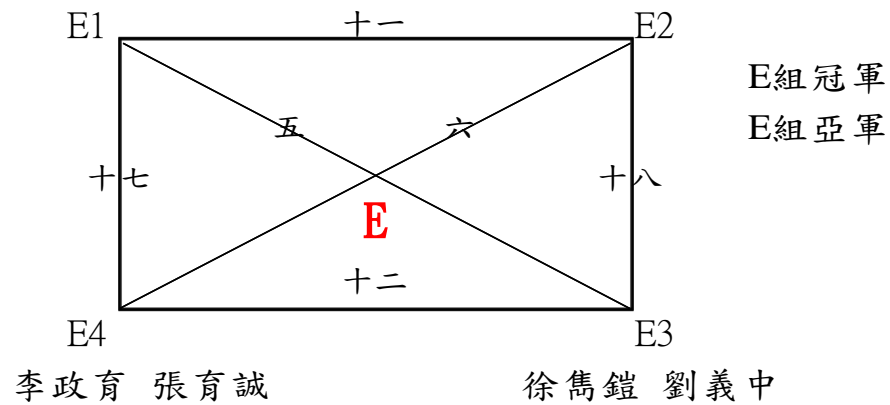

112 年臺南市中小學桌球對抗賽

國中男子雙打 6 月 6 日

單淘汰決賽 10 隊 取 8 名

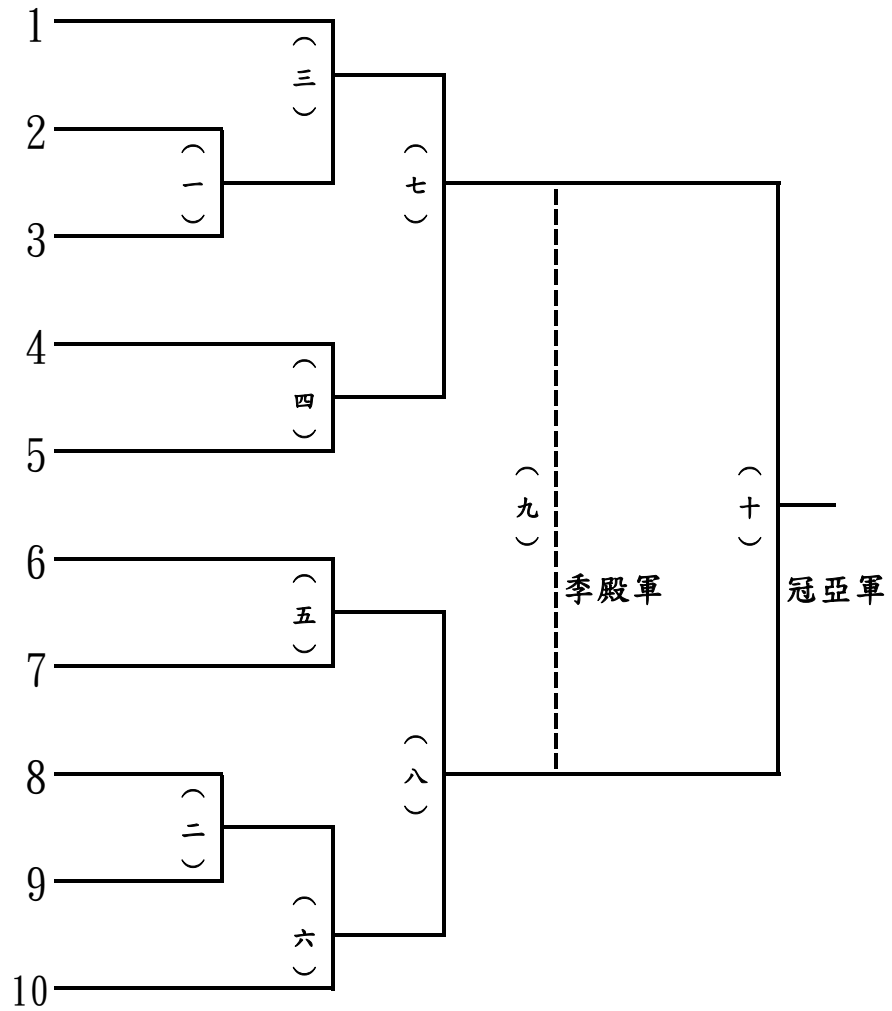

冠軍
亞軍
季軍
殿軍
優勝
優勝
優勝
優勝

112 年臺南市中小學桌球對抗賽

國中女子單打 6月6日

循環預賽 14人

每組取2名進入單淘汰賽決賽

謝欣妤 (白河國中)

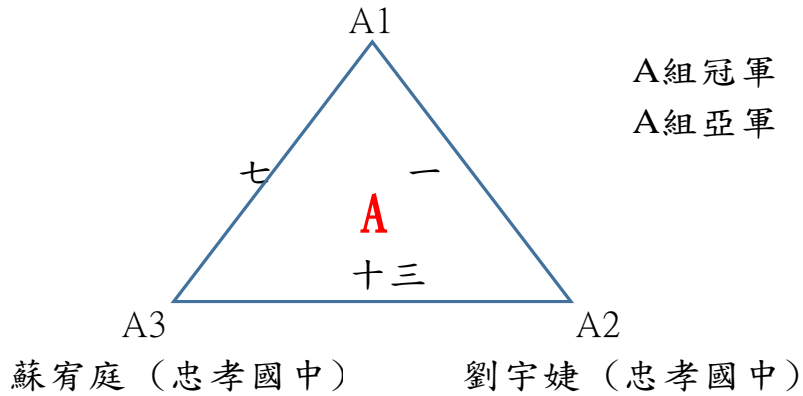

洪品璇 (忠孝國中)

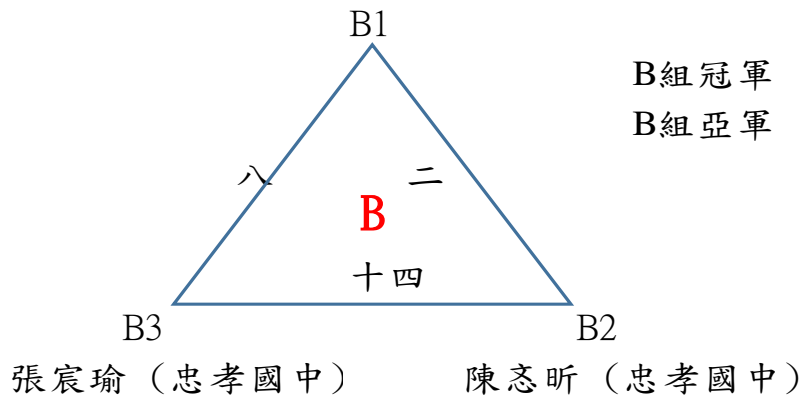

陳姿伶 (忠孝國中)

陳意涵 (白河國中)

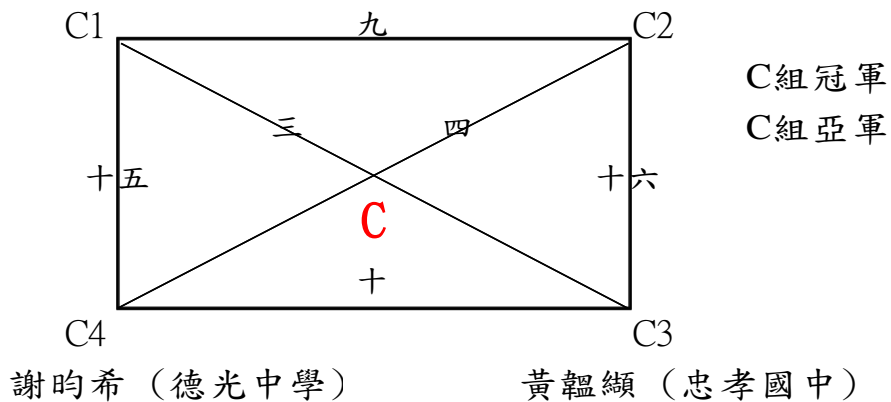

112 年臺南市中小學桌球對抗賽

國中女子單打 6 月 6 日

循環預賽 14 人

每組取 2 名進入單淘汰賽決賽

黃千瑜 (忠孝國中)

楊芷渝 (德光中學)

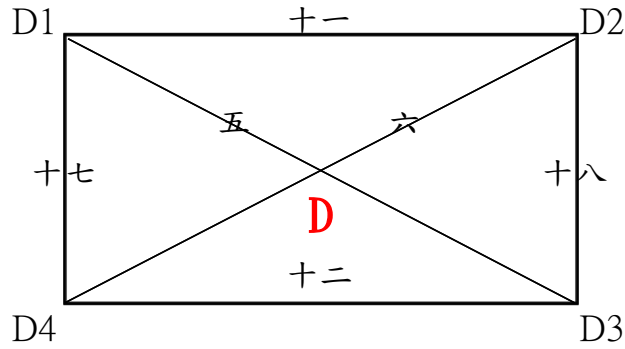

連郁昕 (忠孝國中)

何婉琪 (大橋國中)

112 年臺南市中小學桌球對抗賽

國中女子單打 6 月 6 日

單淘汰決賽 8 人 取 8 名

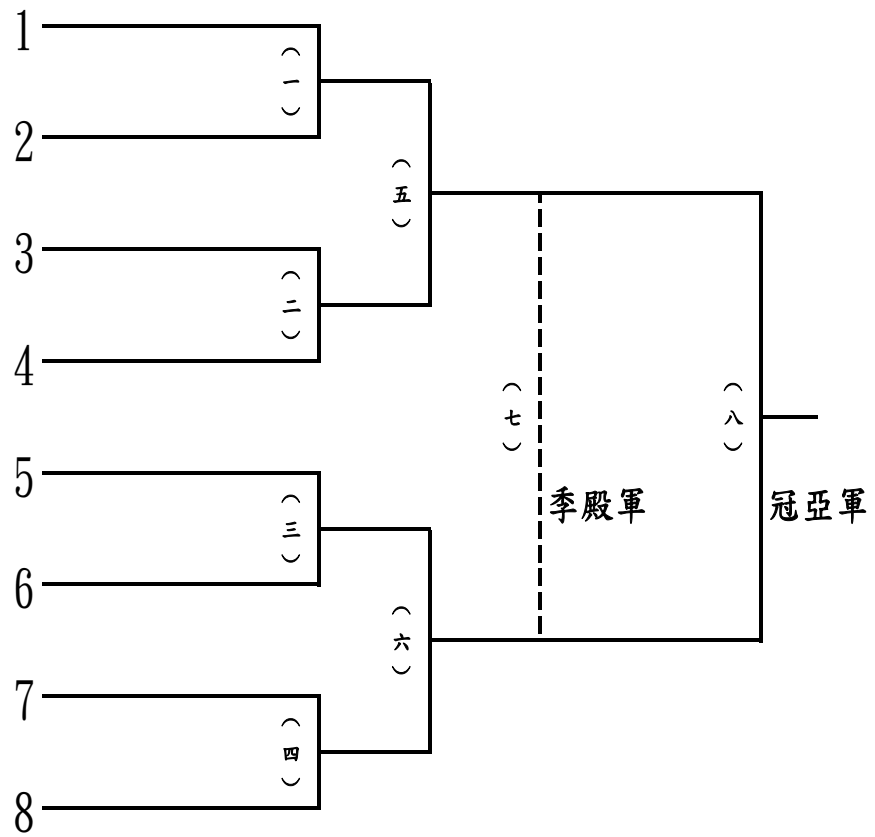

冠軍
亞軍
季軍
殿軍
優勝
優勝
優勝
優勝

112 年臺南市中小學桌球對抗賽
 國中女子雙打 6月6日
 冠亞軍雙敗淘汰決賽 9隊(勝部) 取2名

冠亞軍

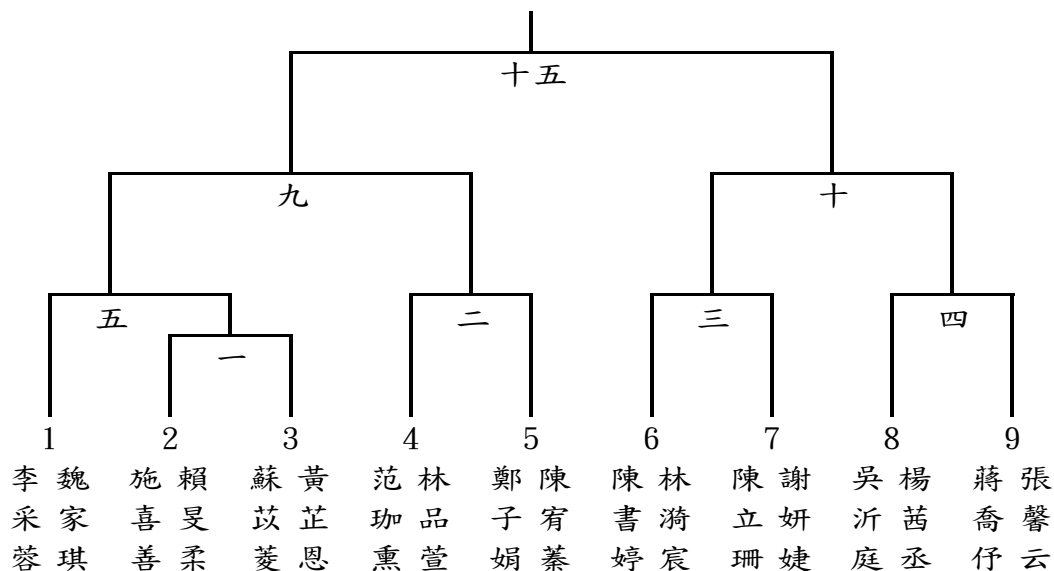

112 年臺南市中小學桌球對抗賽
 國中女子雙打 6月6日
 冠亞軍雙敗淘汰決賽 9隊(敗部) 取5名

季殿軍

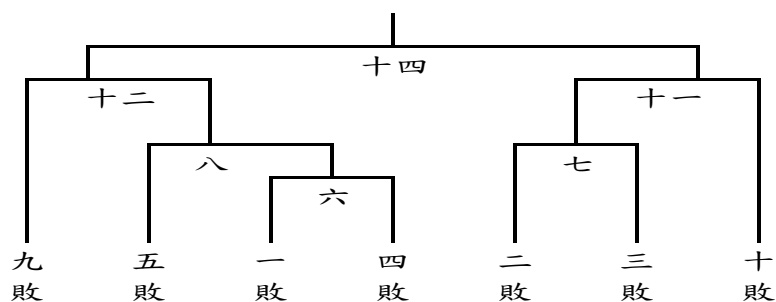

優勝

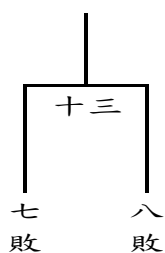

冠軍
 亞軍
 季軍
 殿軍
 優勝
 優勝
 優勝

112 年臺南市中小學桌球對抗賽

小學六年級男子單打 6 月 9 日

循環預賽 22 人

每組取 2 名進入單淘汰賽決賽

鄭育承 (歸仁國小)

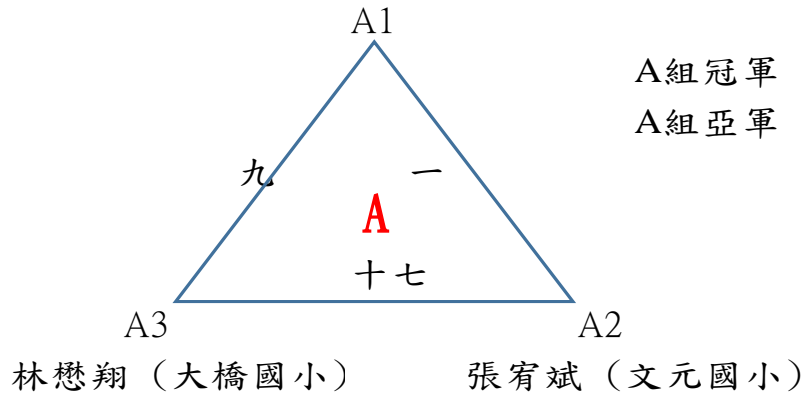

李承祐 (德高國小)

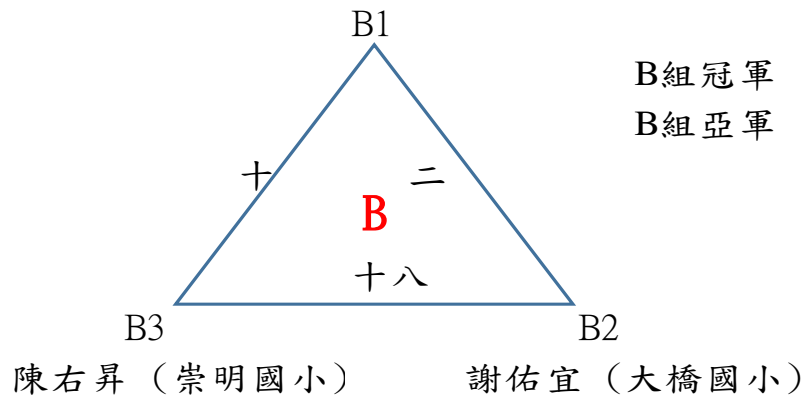

辛洺脩 (文元國小)

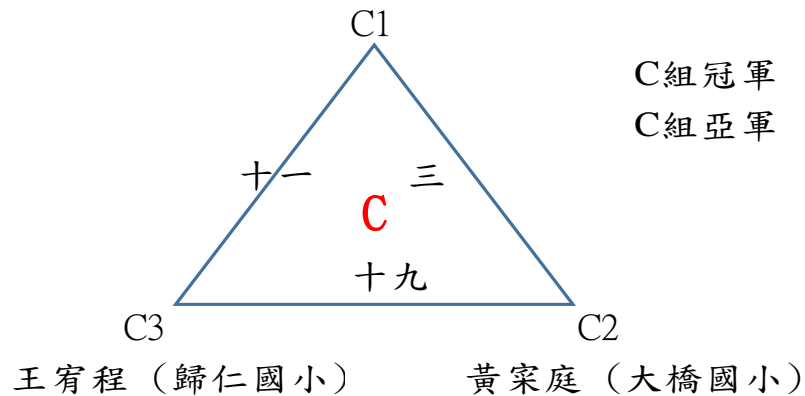

112 年臺南市中小學桌球對抗賽

小學六年級男子單打 6 月 9 日

循環預賽 22 人

每組取 2 名進入單淘汰賽決賽

邱品鈞 (大橋國小)

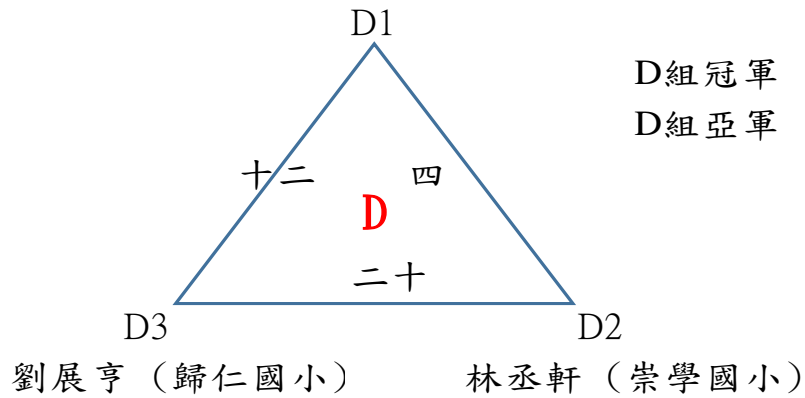

陳敬元 (崇學國小)

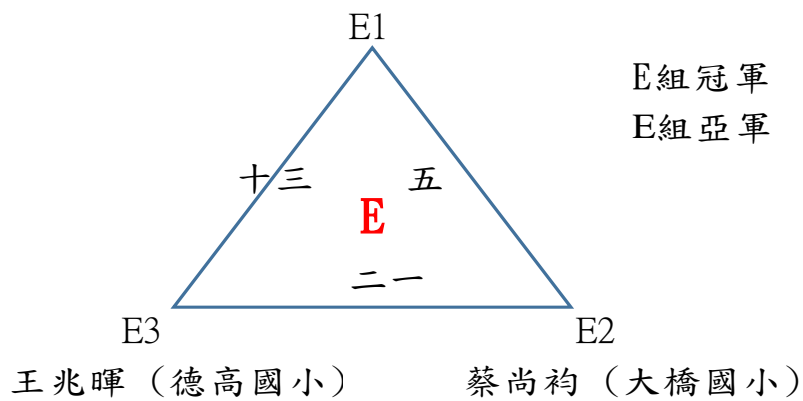

王禹程 (德高國小)

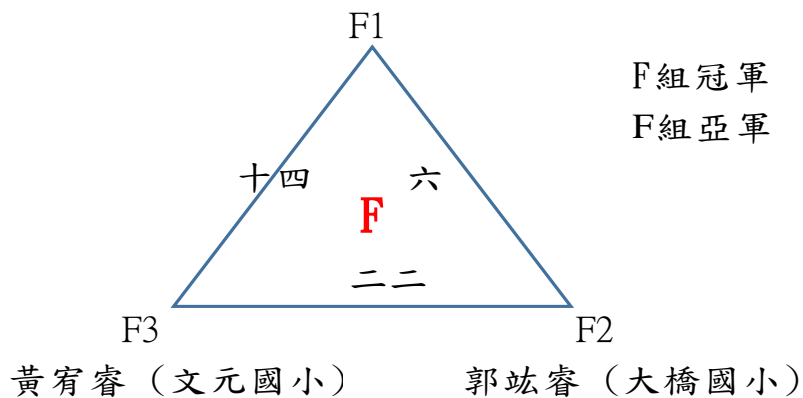

112 年臺南市中小學桌球對抗賽

小學六年級男子單打 6 月 9 日

循環預賽 22 人

每組取 2 名進入單淘汰賽決賽

周琮恩 (大文國小)

梁翊修 (崇明國小)

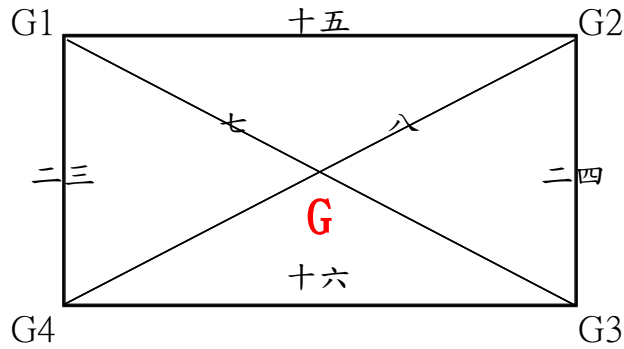

G組冠軍

G組亞軍

楊念衡 (永康國小)

林秉玄 (大橋國小)

112 年臺南市中小學桌球對抗賽

小學六年級男子單打 6 月 9 日

單淘汰決賽 14 人 取 8 名

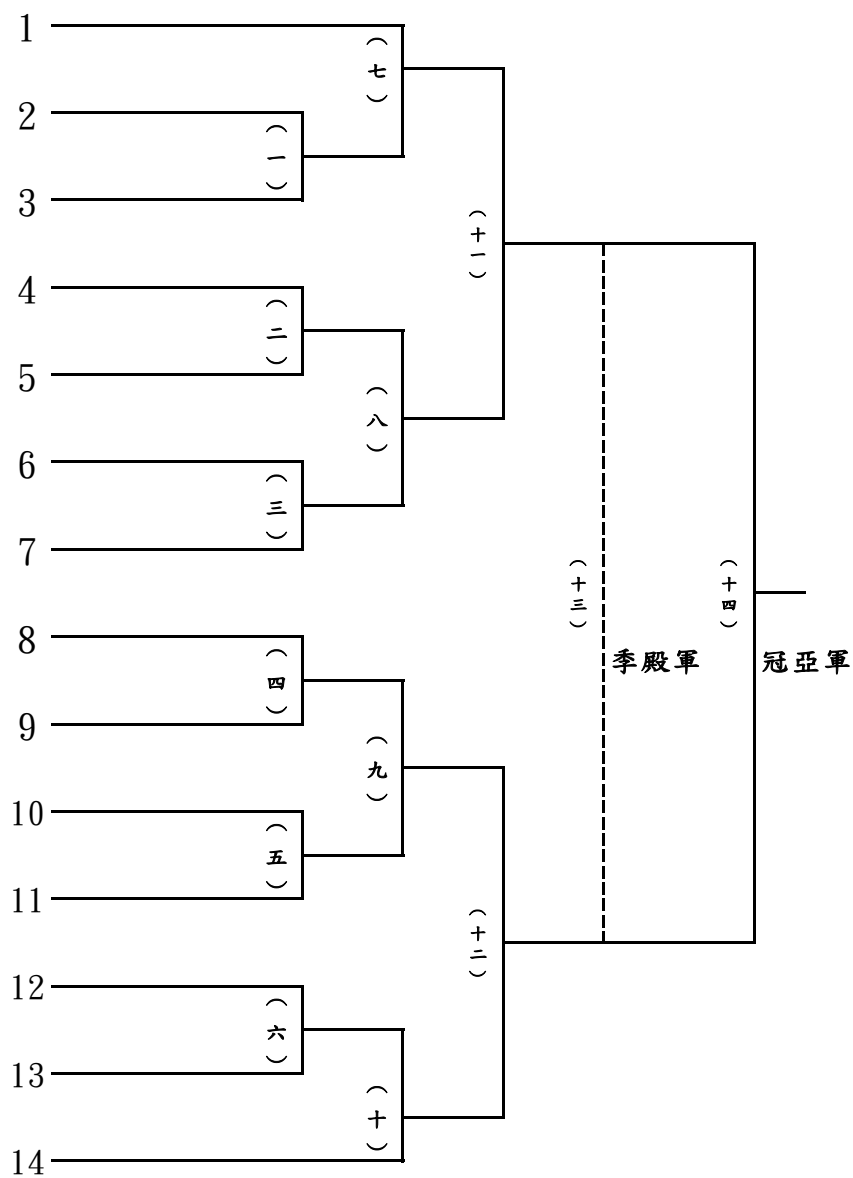

冠軍
亞軍
季軍
殿軍
優勝
優勝
優勝
優勝

112 年臺南市中小學桌球對抗賽
小學六年級男子雙打 6月9日
單淘汰決賽 4隊 取2名

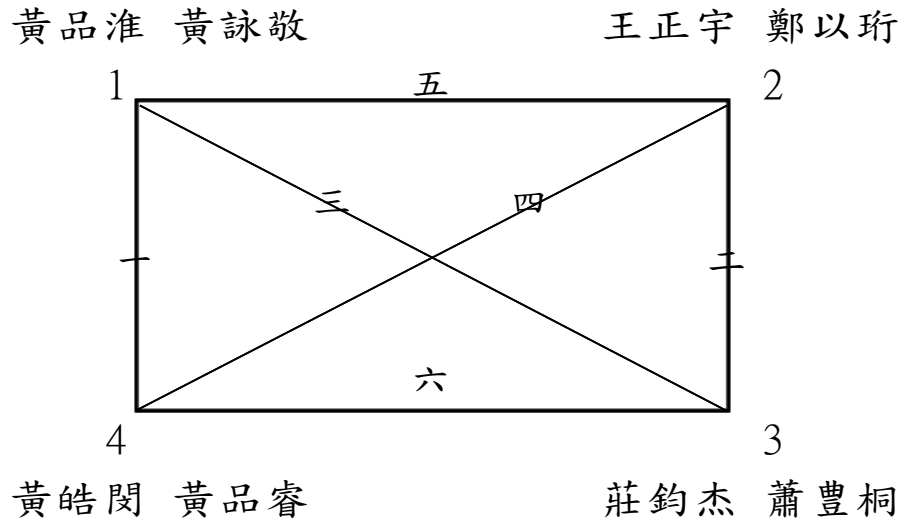

冠軍
亞軍

112 年臺南市中小學桌球對抗賽
 小學六年級女子單打 6月9日
 冠亞軍雙敗淘汰決賽 11人(勝部) 取2名
 冠亞軍

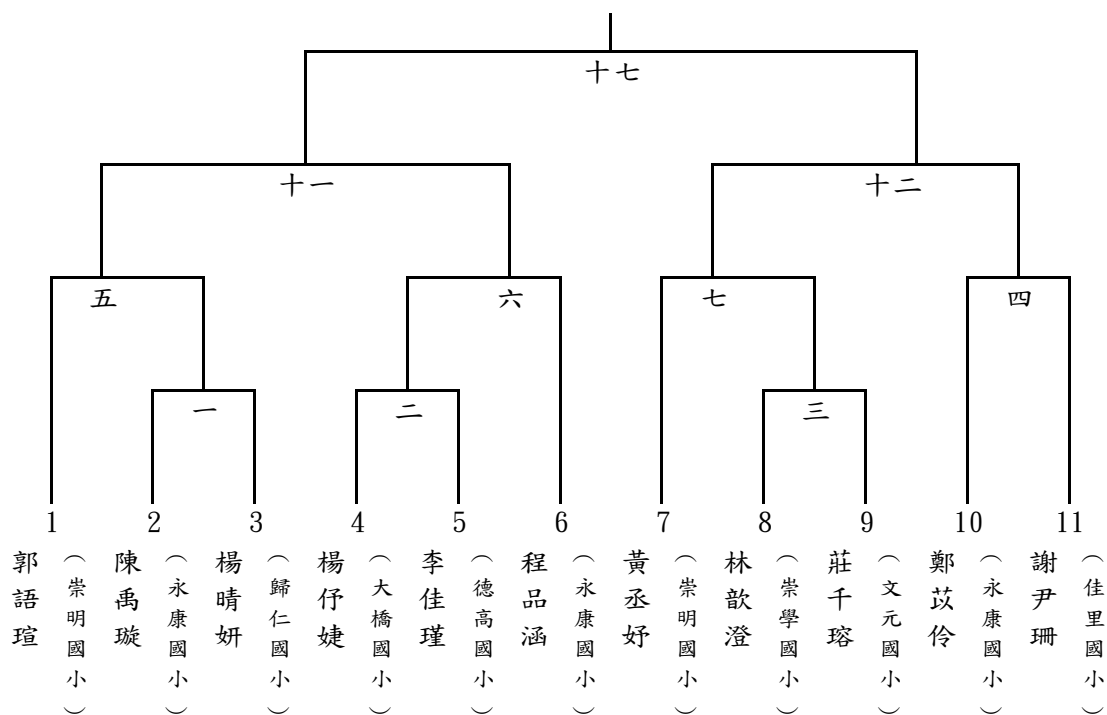

112 年臺南市中小學桌球對抗賽
 小學六年級女子單打 6月9日
 冠亞軍雙敗淘汰決賽 11人(敗部) 取6名
 季殿軍

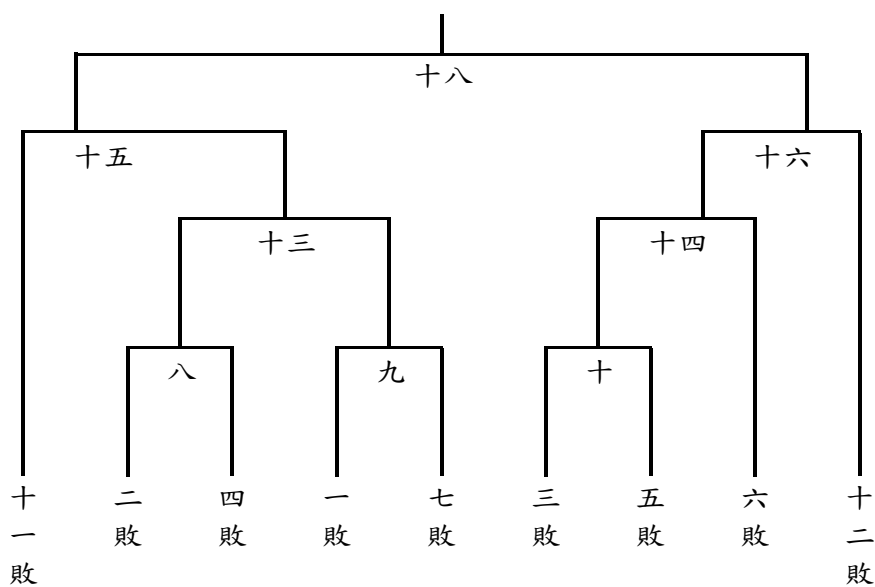

冠軍
 亞軍
 季軍
 殿軍
 優勝
 優勝
 優勝

112 年臺南市中小學桌球對抗賽
小學六年級女子雙打 6月9日
單淘汰決賽 4隊 取2名

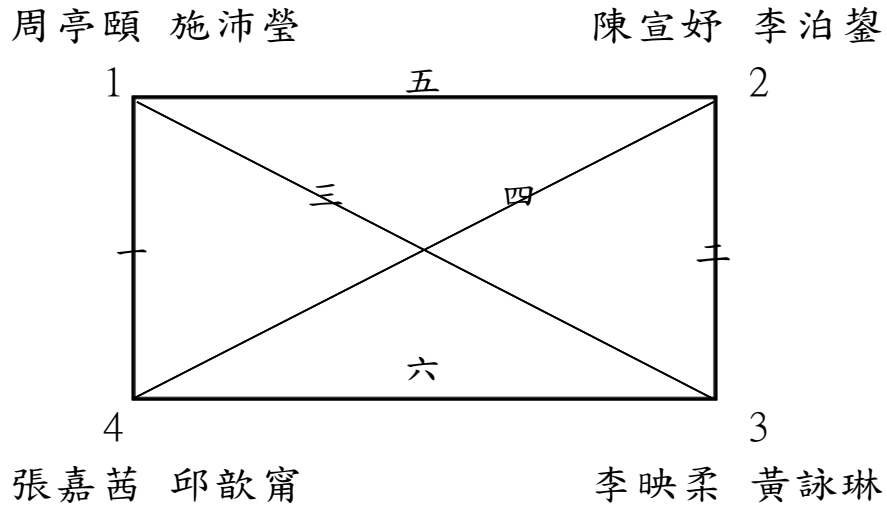

冠軍
亞軍

112 年臺南市中小學桌球對抗賽

小學五年級男子單打 6 月 9 日

循環預賽 29 人

每組取 2 名進入單淘汰賽決賽

吳睿恩 (崇明國小)

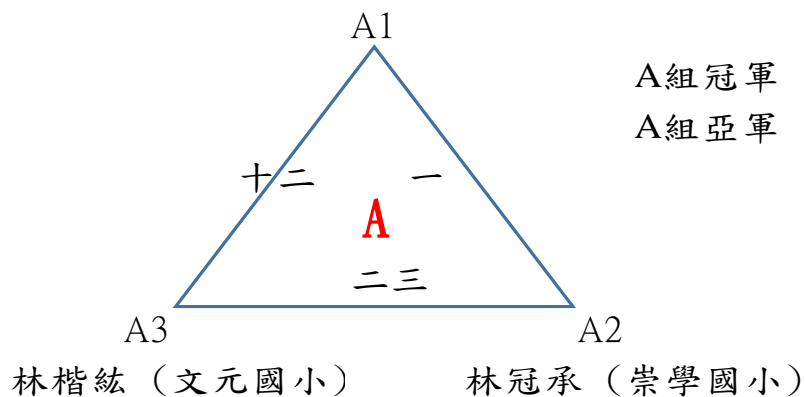

呂孟翰 (崇明國小)

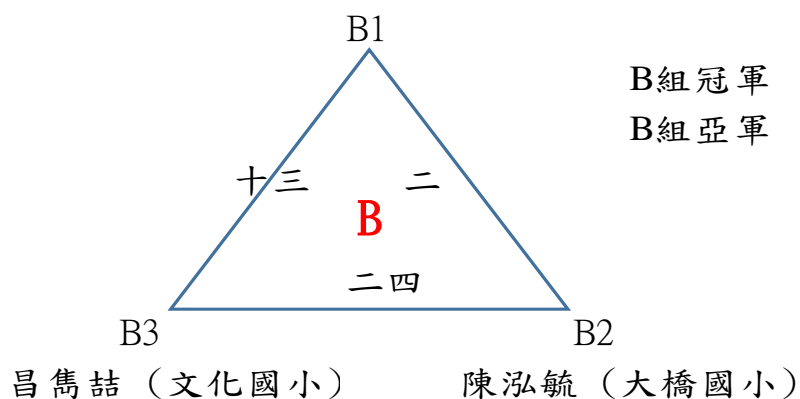

蔡秉翰 (歸仁國小)

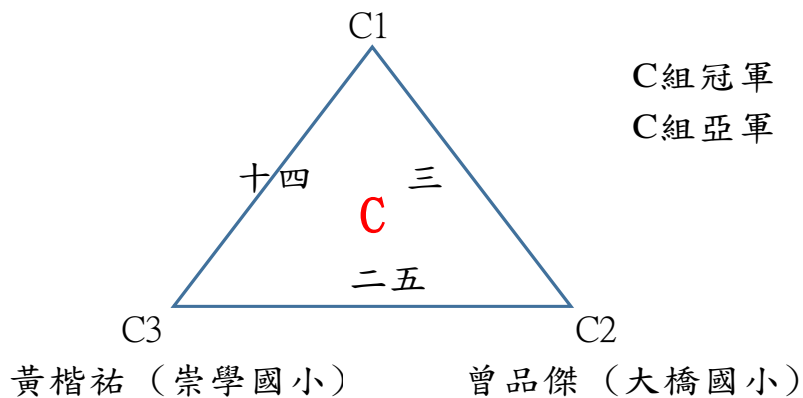

112 年臺南市中小學桌球對抗賽

小學五年級男子單打 6 月 9 日

循環預賽 29 人

每組取 2 名進入單淘汰賽決賽

蔡承洧 (大橋國小)

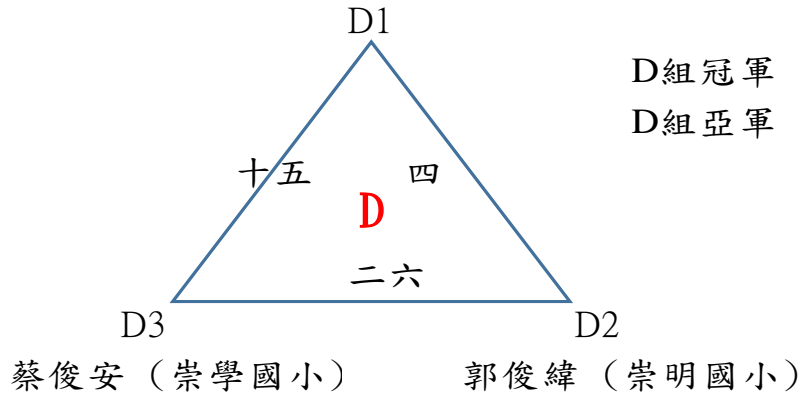

郭定宇 (文元國小)

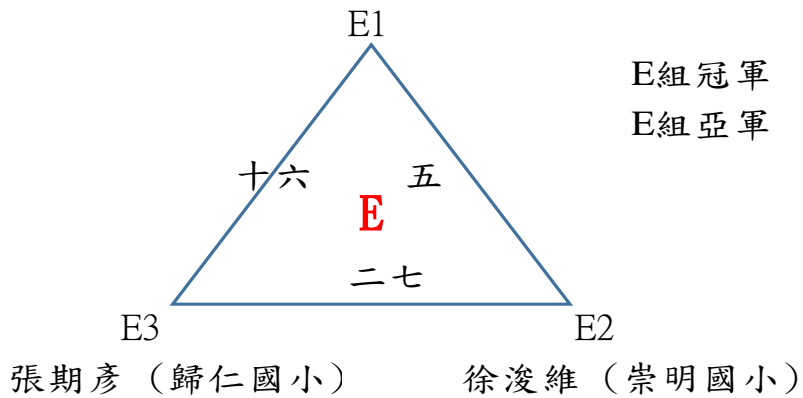

楊庭哲 (大成國小)

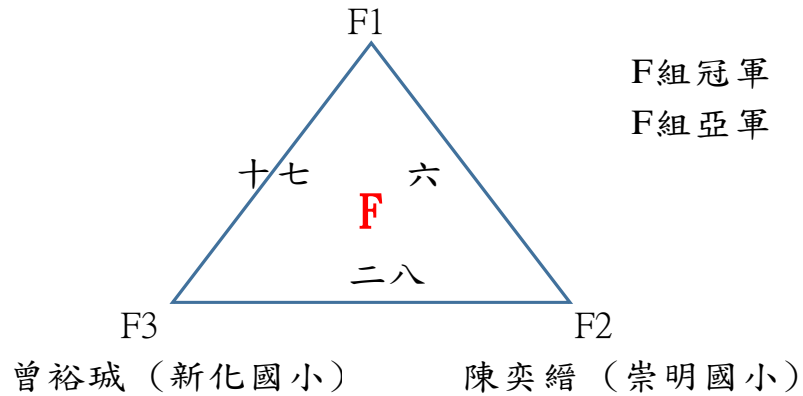

112 年臺南市中小學桌球對抗賽

小學五年級男子單打 6 月 9 日

循環預賽 29 人

每組取 2 名進入單淘汰賽決賽

李柏毅 (崇明國小)

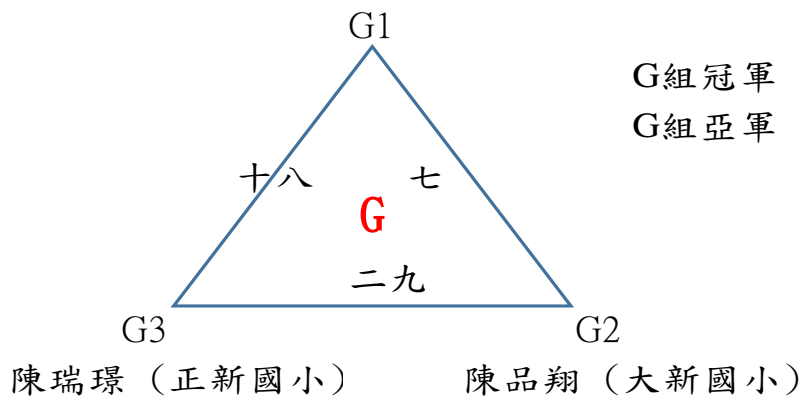

戴彥豪 (永康國小)

王子詠 (永福國小)

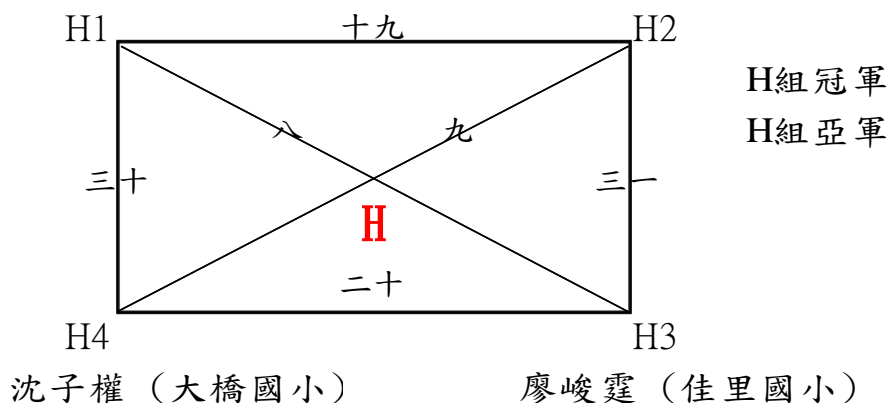

江得睿 (海東國小)

林禹辰 (大成國小)

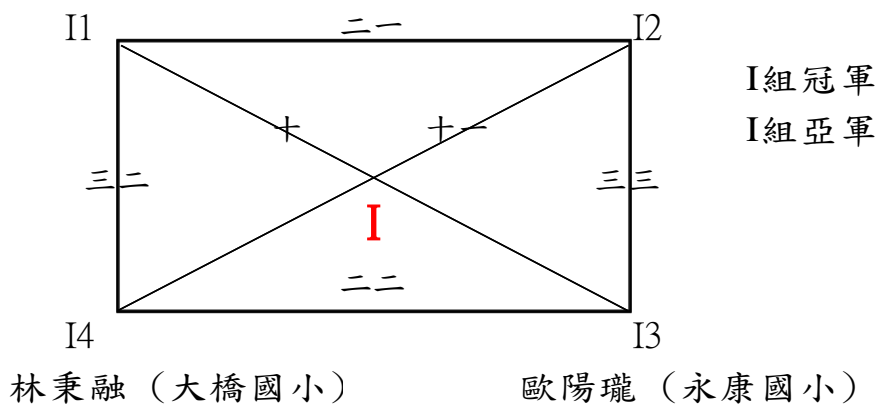

112 年臺南市中小學桌球對抗賽

小學五年級男子單打 6 月 9 日

單淘汰決賽 18 人 取 8 名

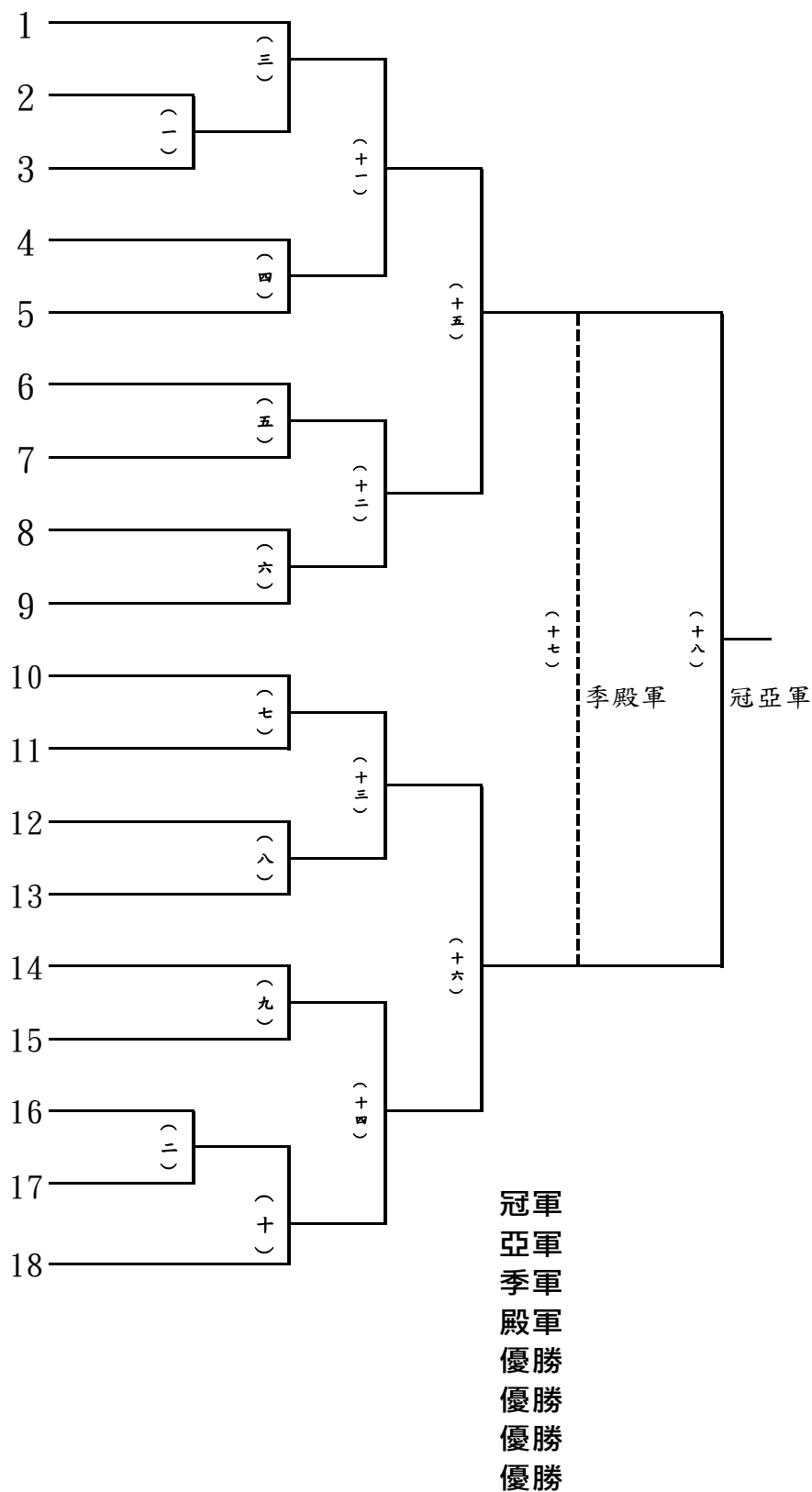

112 年臺南市中小學桌球對抗賽

小學五年級男子雙打 6 月 9 日

循環預賽 16 隊

每組取 2 名進入單淘汰賽決賽

張友齊 鄭宇恩

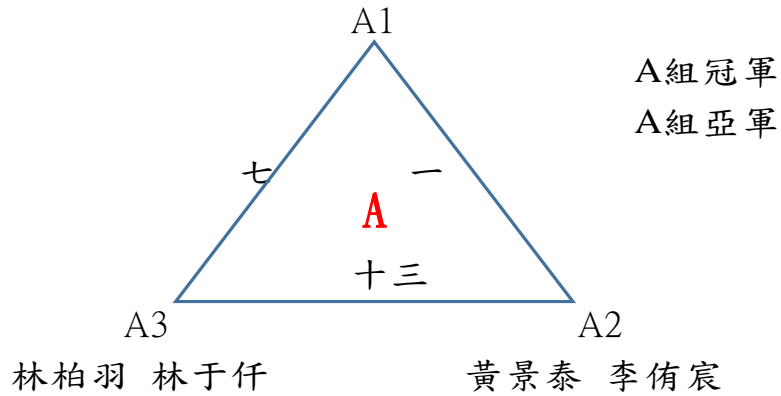

楊東諺 黃品程

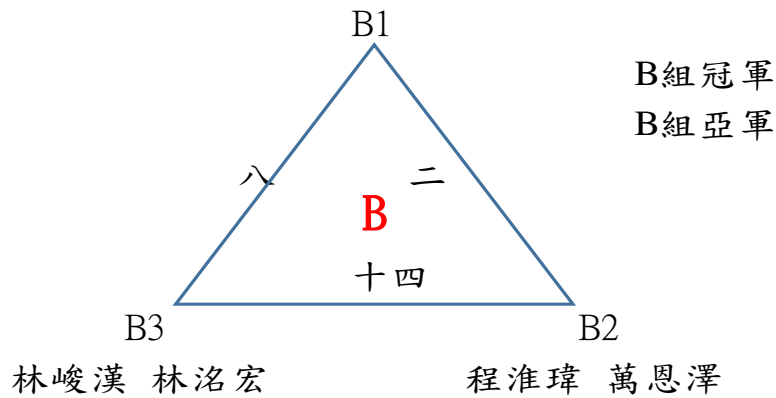

涂韋柏 許丞鎧

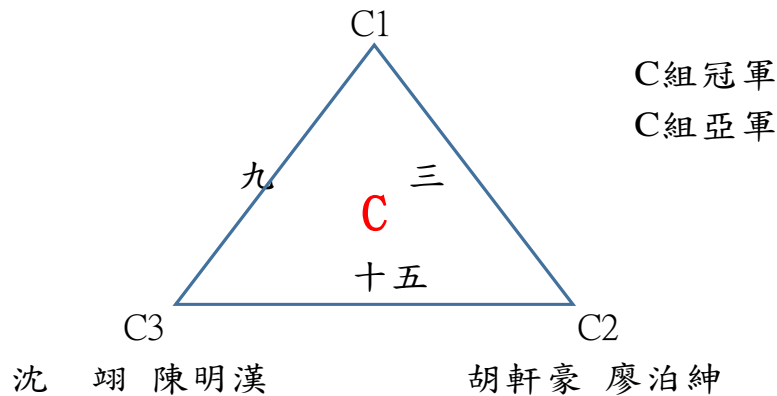

112年臺南市中小學桌球對抗賽

小學五年級男子雙打 6月9日

循環預賽 16隊

每組取2名進入單淘汰賽決賽

許浩瑜 翁子奇

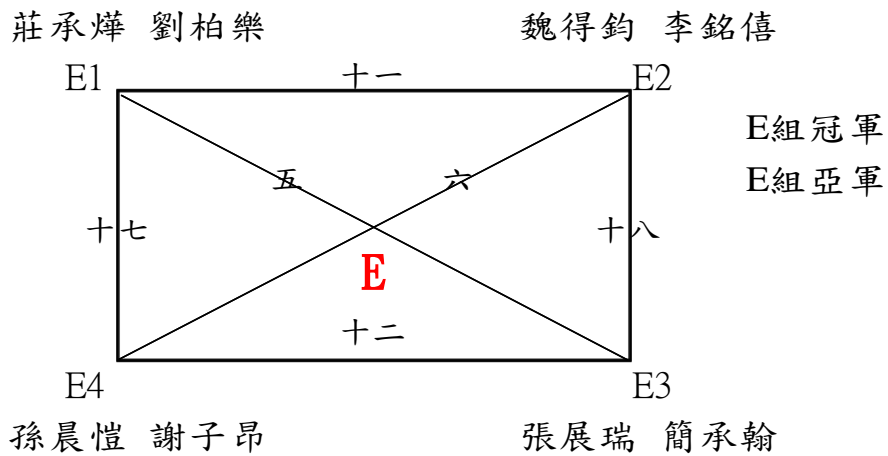
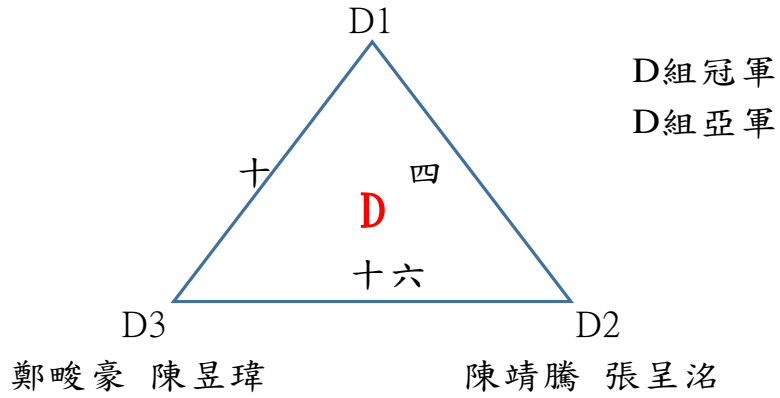

112 年臺南市中小學桌球對抗賽
 小學五年級男子雙打 6 月 9 日
 單淘汰決賽 10 隊 取 8 名

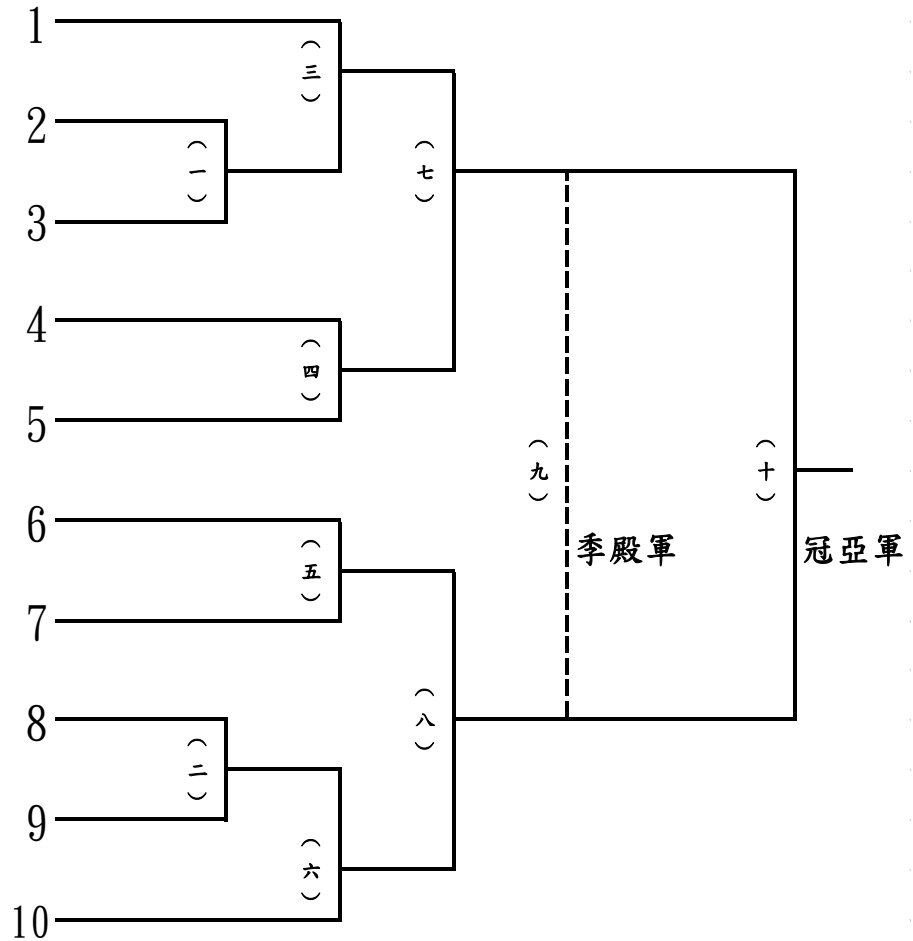

冠軍
 亞軍
 季軍
 殿軍
 優勝
 優勝
 優勝
 優勝

112 年臺南市中小學桌球對抗賽

小學五年級女子單打 6 月 9 日

循環預賽 13 人

每組取 2 名進入單淘汰賽決賽

曾宥寧 (永康國小)

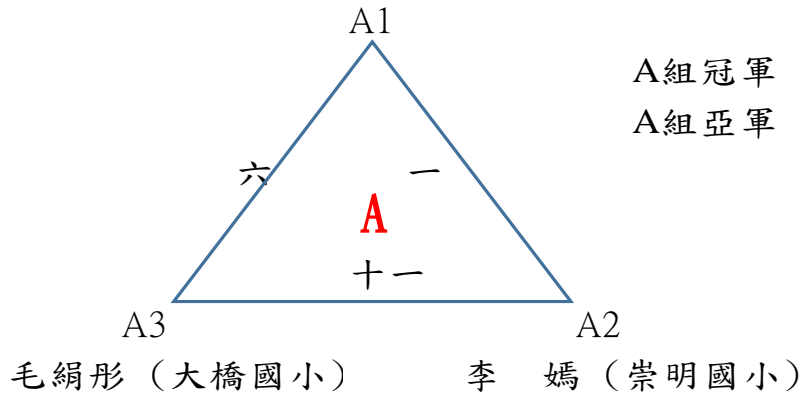

高佳凜 (崇學國小)

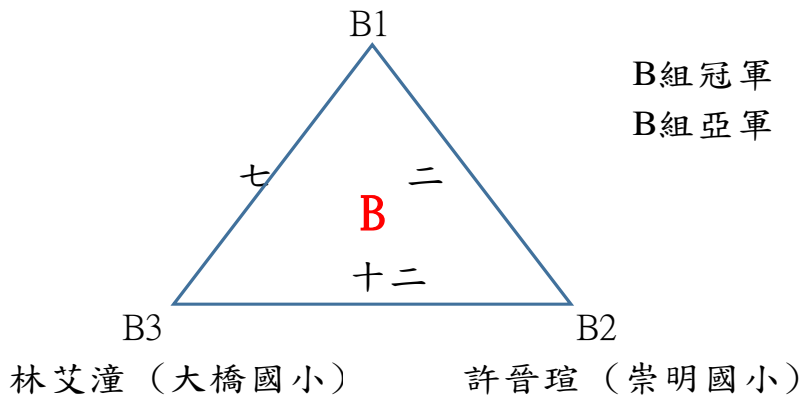

李知媛 (永康國小)

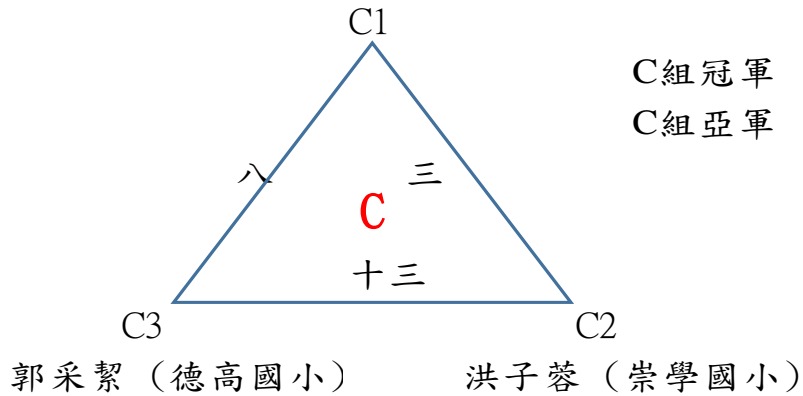

112 年臺南市中小學桌球對抗賽

小學五年級女子單打 6 月 9 日

循環預賽 13 人

每組取 2 名進入單淘汰賽決賽

陳泳霏 (文元國小)

塗子曦 (大橋國小)

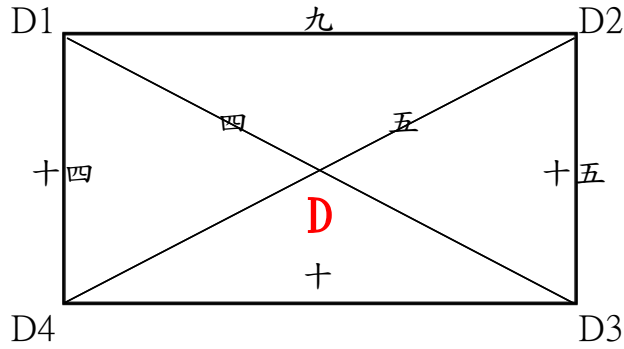

D組冠軍

D組亞軍

鄭雲瞳 (歸仁國小)

張宸瑄 (崑山國小)

112 年臺南市中小學桌球對抗賽

小學五年級女子單打 6 月 9 日

單淘汰決賽 8 人 取 8 名

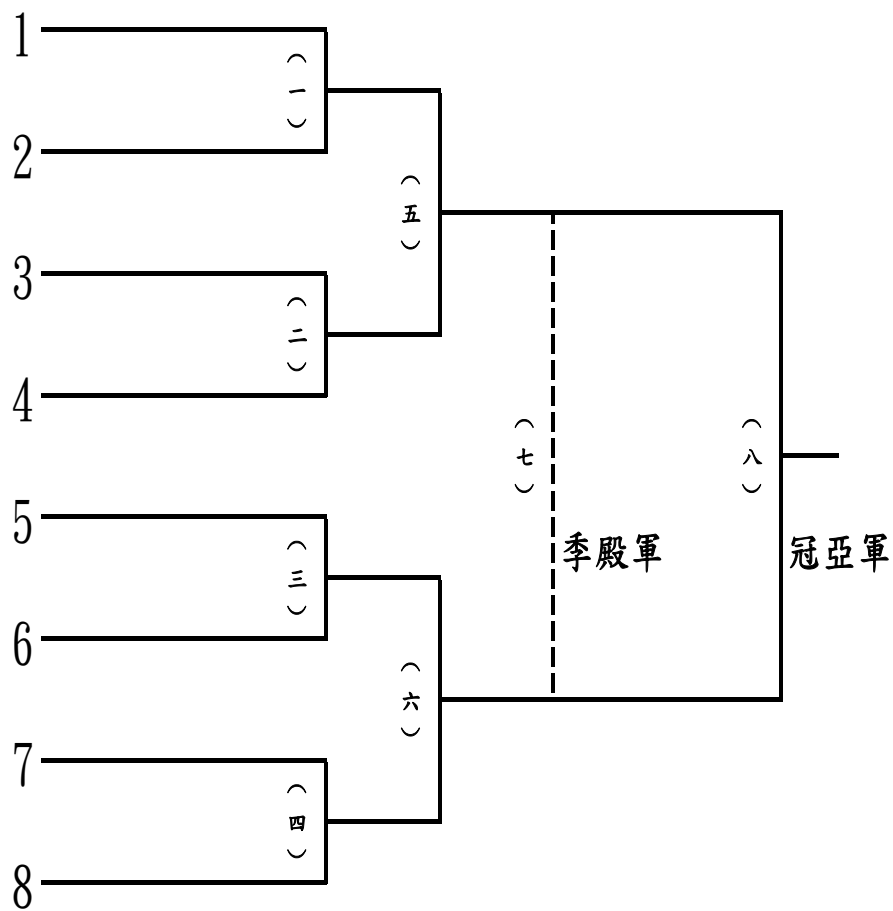

冠軍
亞軍
季軍
殿軍
優勝
優勝
優勝
優勝

112 年臺南市中小學桌球對抗賽
小學五年級女子雙打 6 月 9 日
單淘汰決賽 2 隊 取 1 名

蔡欣恬 吳沛妤 1 ————— 2 李悅彤 柯樂鑫

冠軍

112 年臺南市中小學桌球對抗賽

小學四年級男子單打 6 月 8 日

循環預賽 33 人

每組取 2 名進入單淘汰賽決賽

陳宇哲 (信義國小)

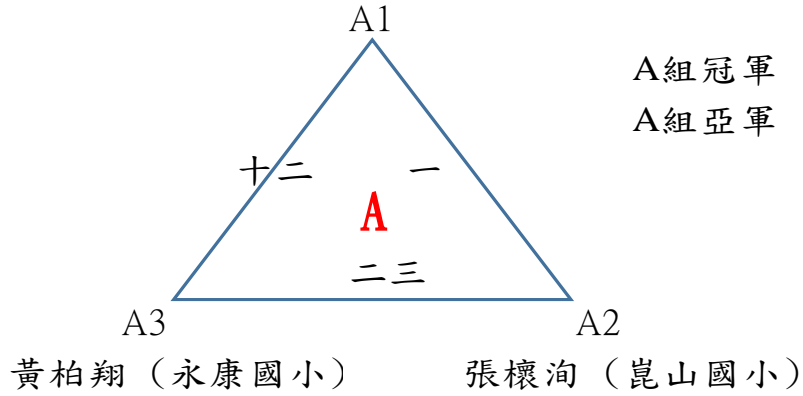

陳柏諺 (大成國小)

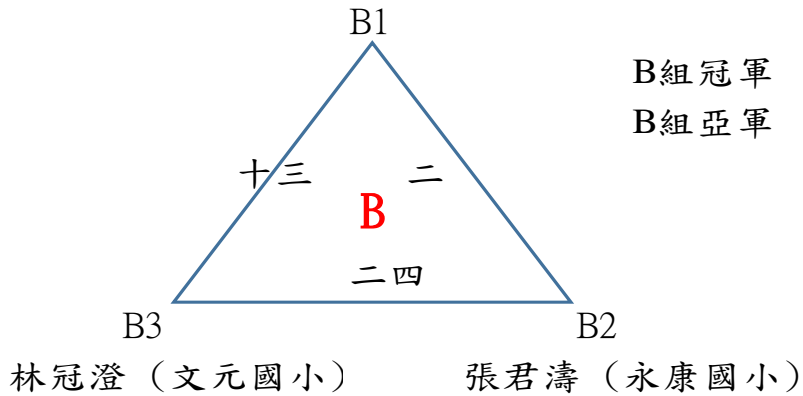

方宥勝 (永康國小)

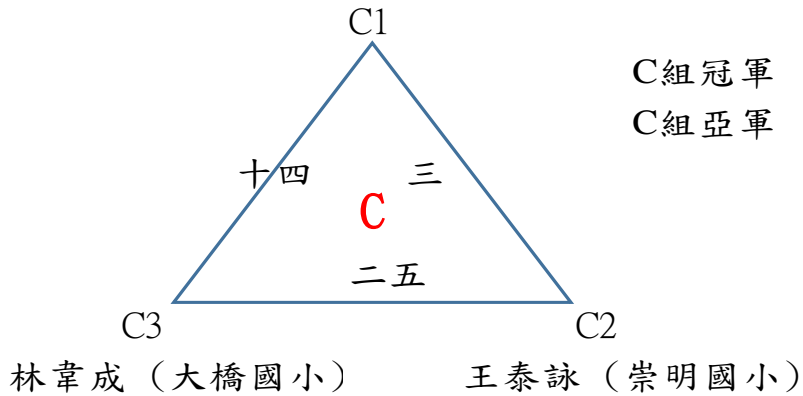

112 年臺南市中小學桌球對抗賽

小學四年級男子單打 6 月 8 日

循環預賽 33 人

每組取 2 名進入單淘汰賽決賽

張祐銓 (永康國小)

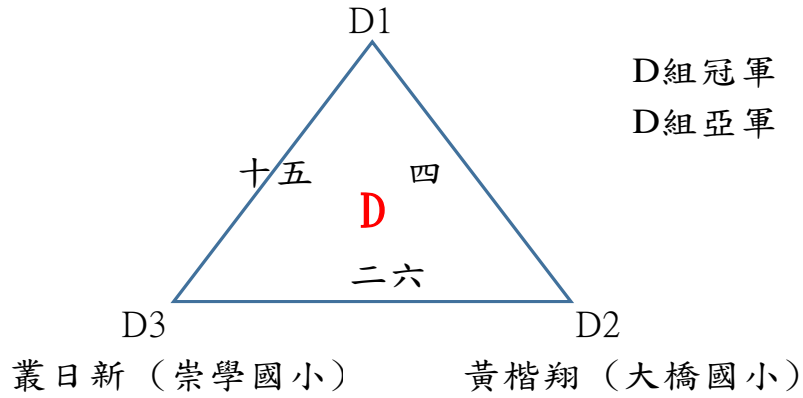

周宥融 (崇明國小)

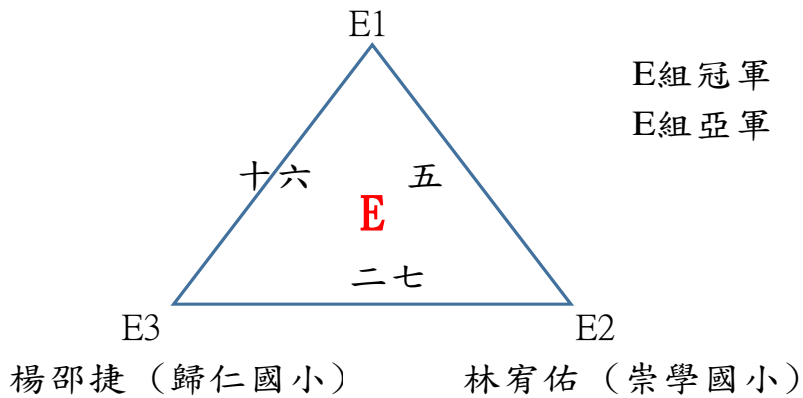

謝佑昇 (大橋國小)

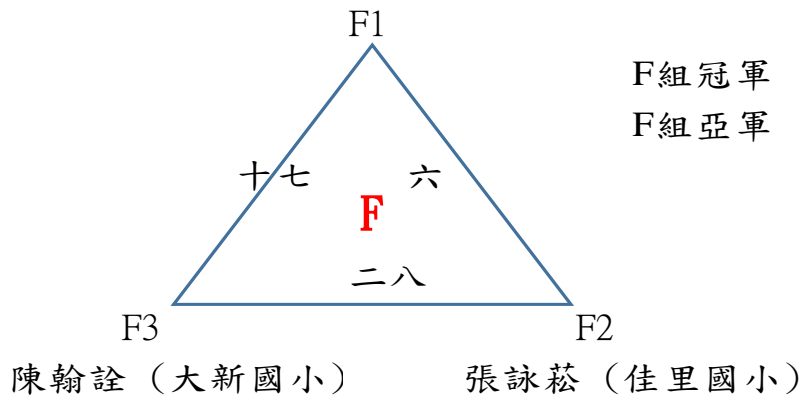

112 年臺南市中小學桌球對抗賽

小學四年級男子單打 6 月 8 日

循環預賽 33 人

每組取 2 名進入單淘汰賽決賽

陳唐谷 (信義國小)

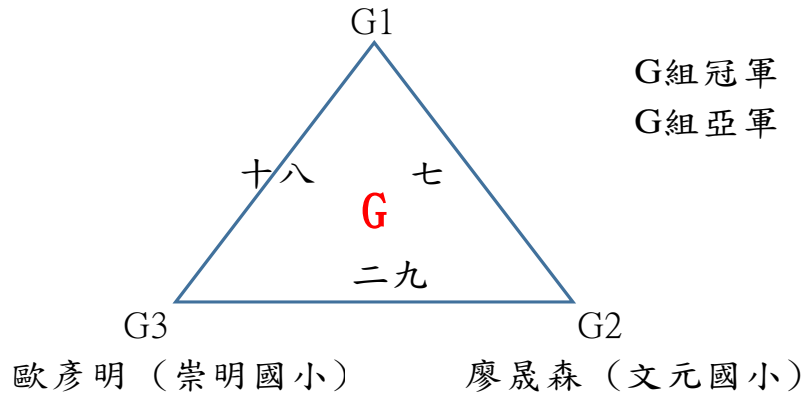

林永濱 (德高國小)

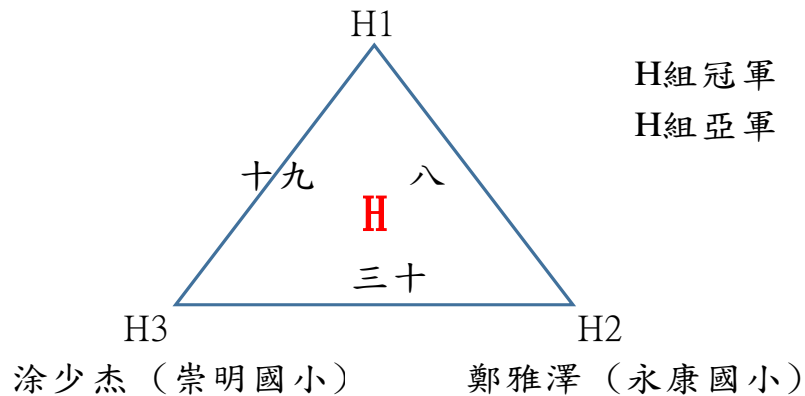

王泓鈞 (文元國小)

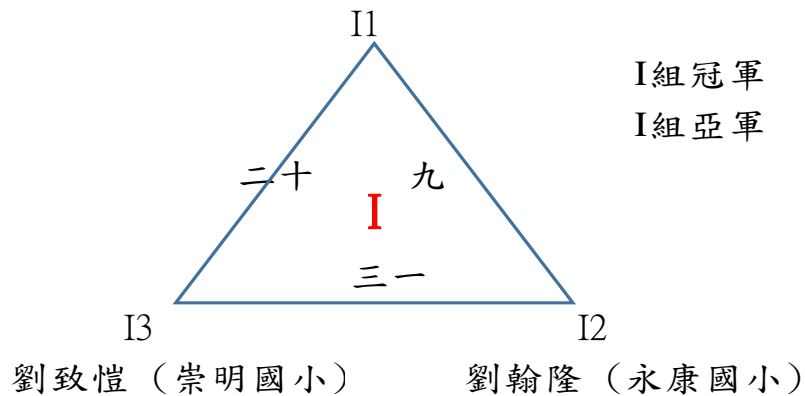

112 年臺南市中小學桌球對抗賽

小學四年級男子單打 6 月 8 日

循環預賽 33 人

每組取 2 名進入單淘汰賽決賽

王冠亭 (崑山國小)

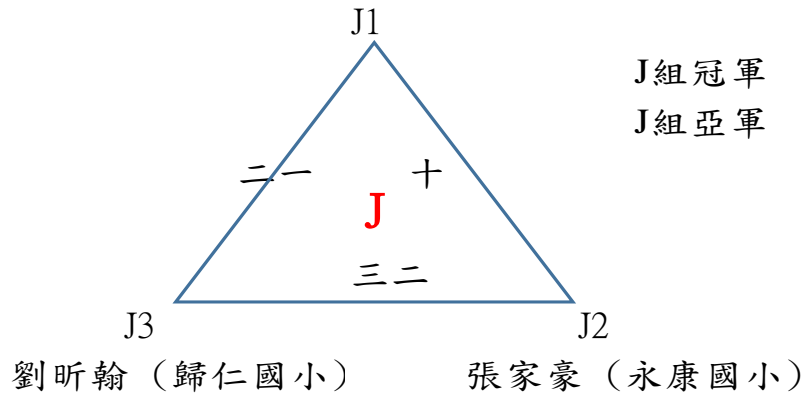

周佑澤 (崇學國小)

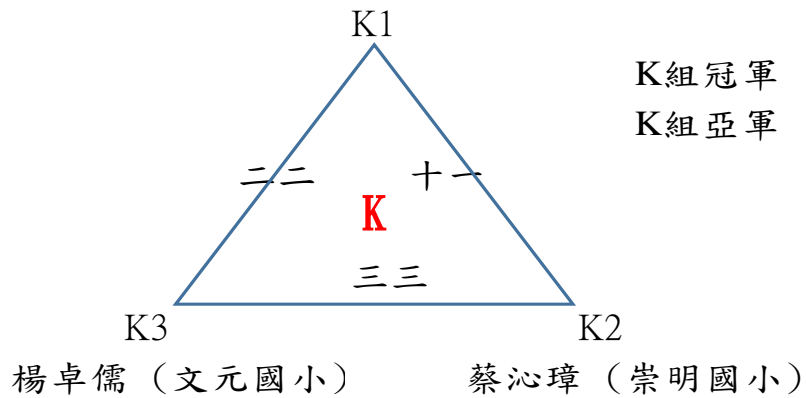

112年臺南市中小學桌球對抗賽

小學四年級男子單打 6月8日

單淘汰決賽 22人 取8名

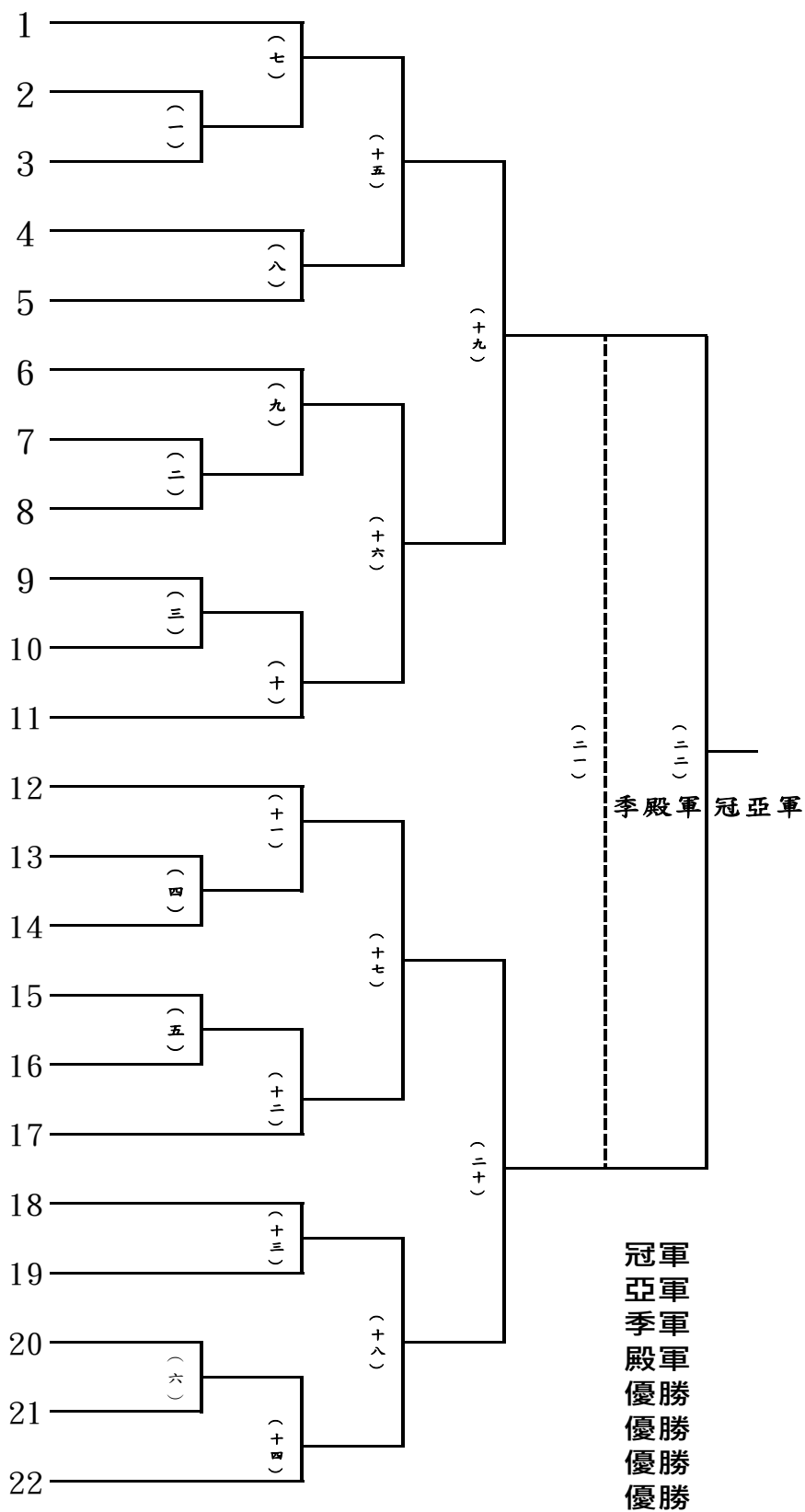

112 年臺南市中小學桌球對抗賽
 小學四年級男子雙打 6 月 8 日
 冠亞軍雙敗淘汰決賽 7 隊 取 5 名

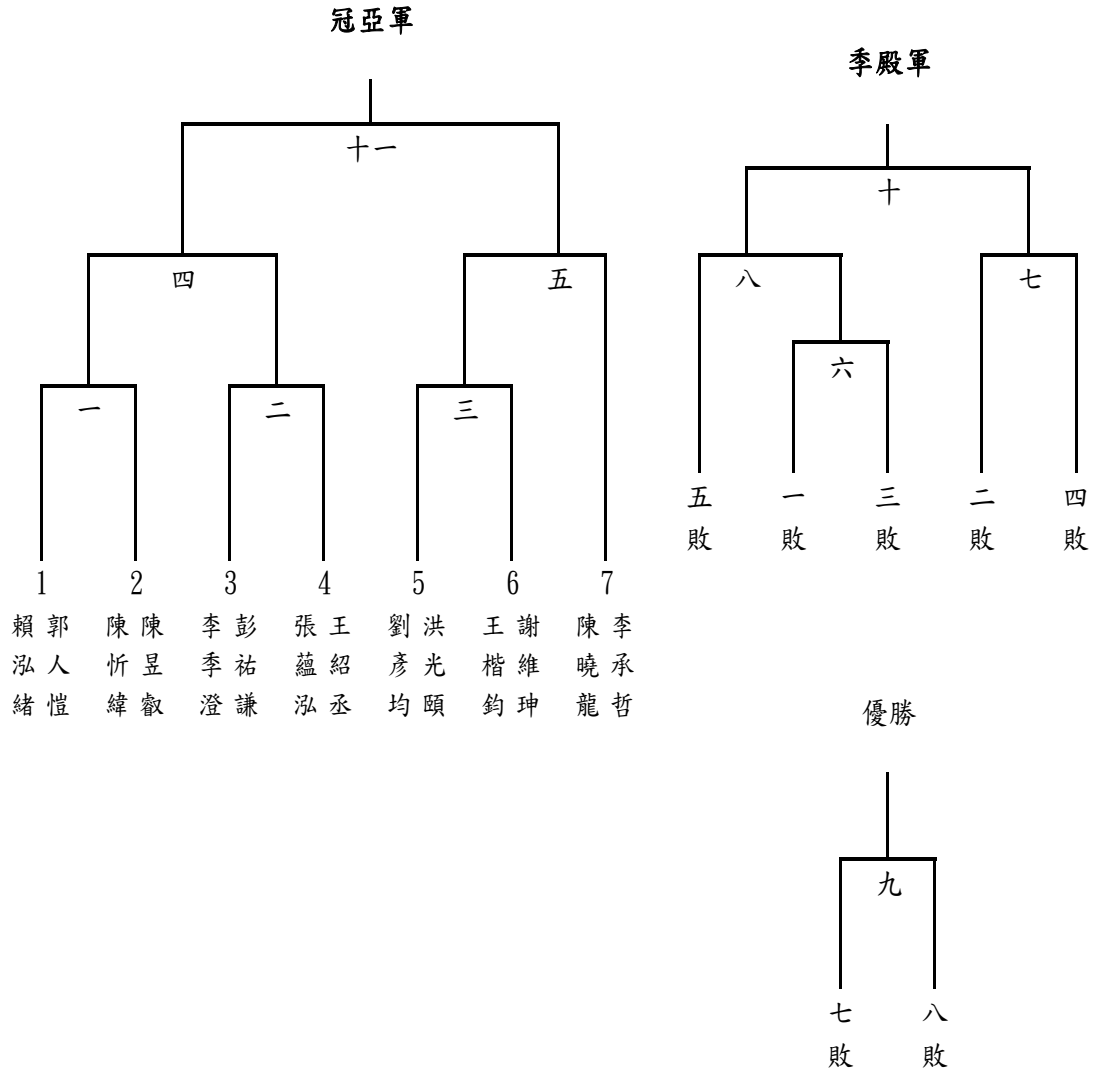

冠軍
 亞軍
 季軍
 殿軍
 優勝

112 年臺南市中小學桌球對抗賽

小學四年級女子單打 6 月 8 日

循環預賽 19 人

每組取 2 名進入單淘汰賽決賽

李迦馨 (德高國小)

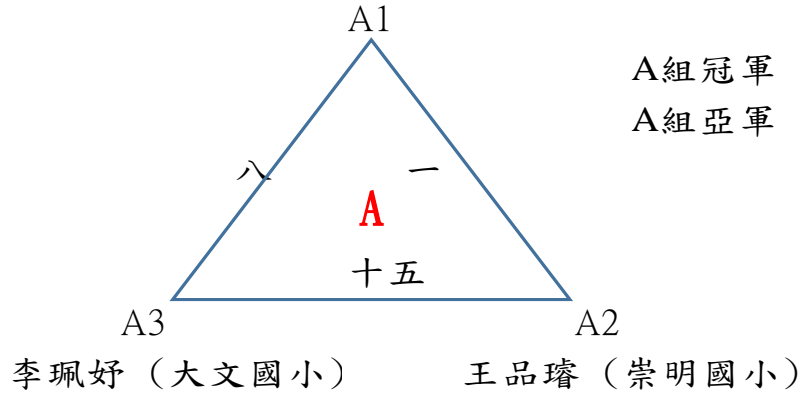

楊恭珽 (歸仁國小)

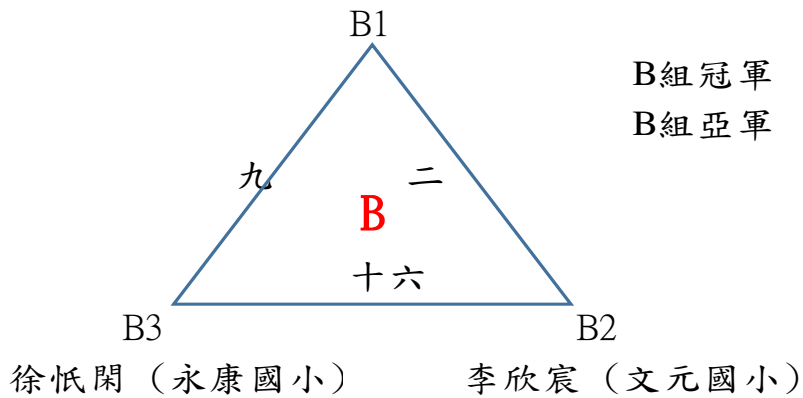

蕭靖澄 (崑山國小)

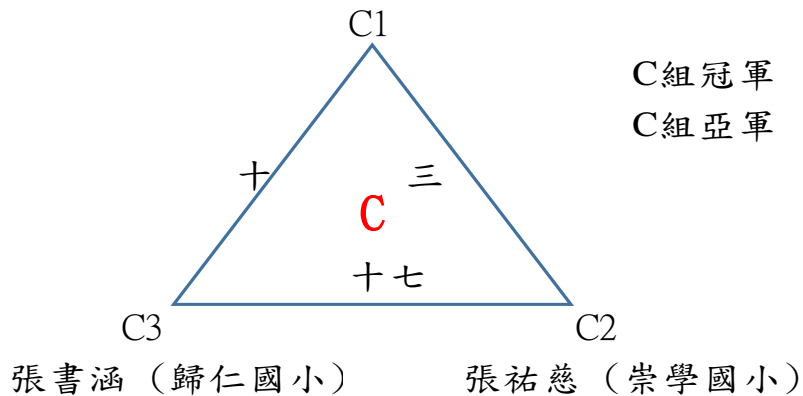

112 年臺南市中小學桌球對抗賽

小學四年級女子單打 6 月 8 日

循環預賽 19 人

每組取 2 名進入單淘汰賽決賽

蔡昕耘 (永康國小)

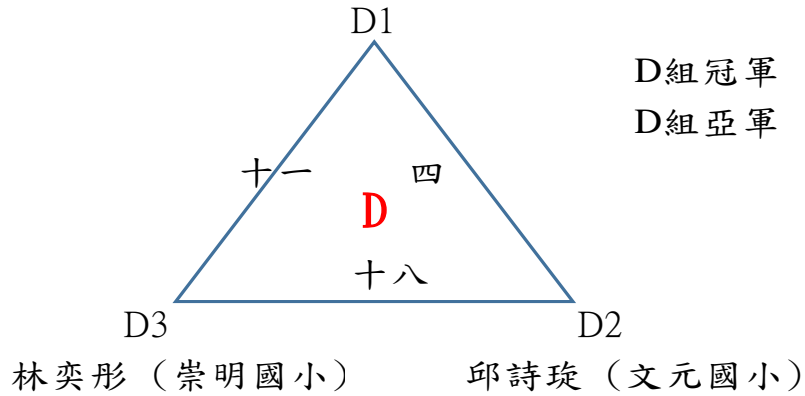

李亮誼 (崇明國小)

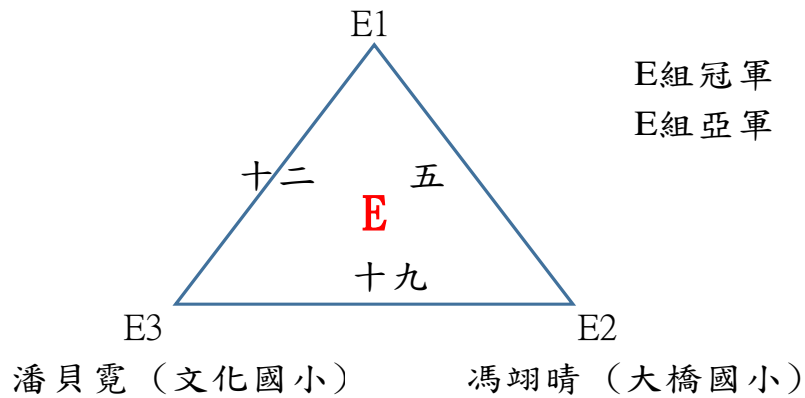

謝綵彤 (永康國小)

方懿鈞 (東光國小)

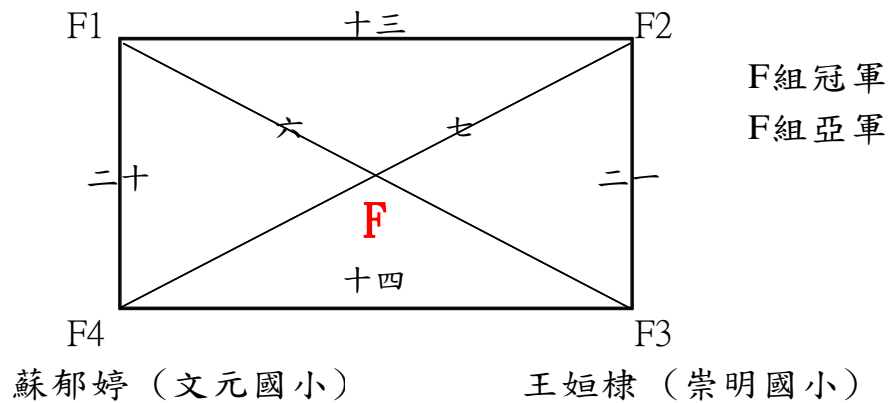

112 年臺南市中小學桌球對抗賽
 小學四年級女子單打 6 月 8 日
 單淘汰決賽 12 人 取 8 名

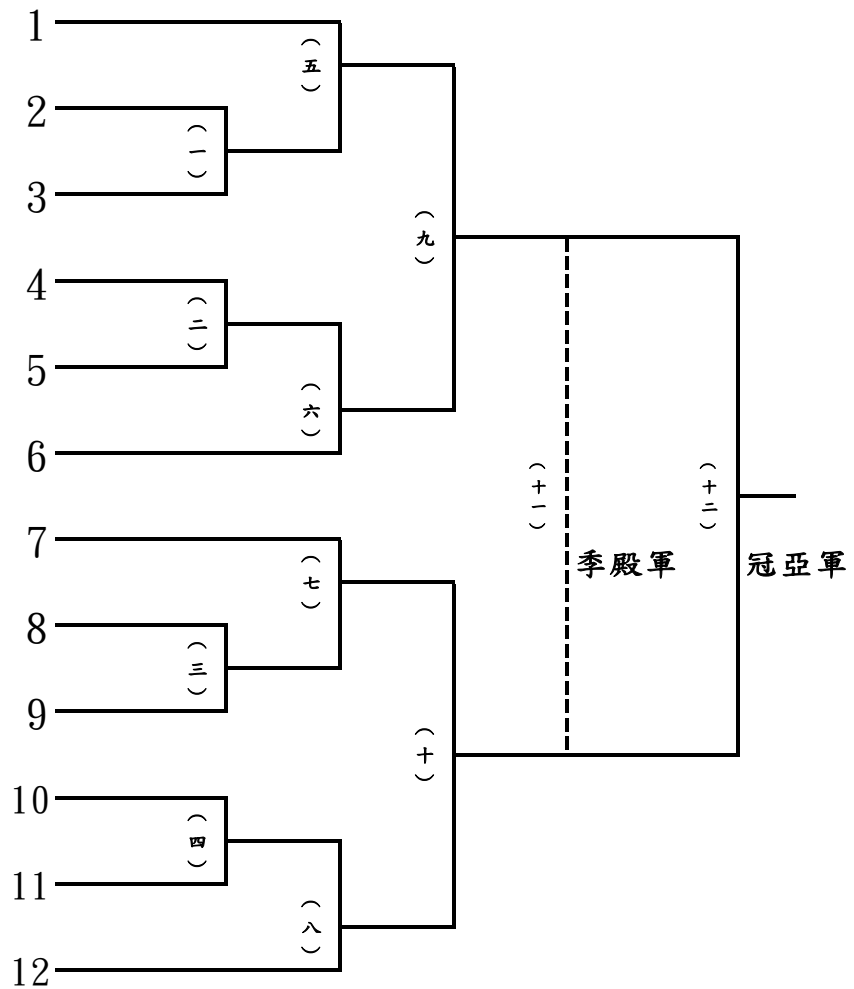

冠軍
 亞軍
 季軍
 殿軍
 優勝
 優勝
 優勝
 優勝

112 年臺南市中小學桌球對抗賽
 小學四年級女子雙打 6 月 8 日
 冠亞軍雙敗淘汰決賽 8 隊(勝部) 取 2 名

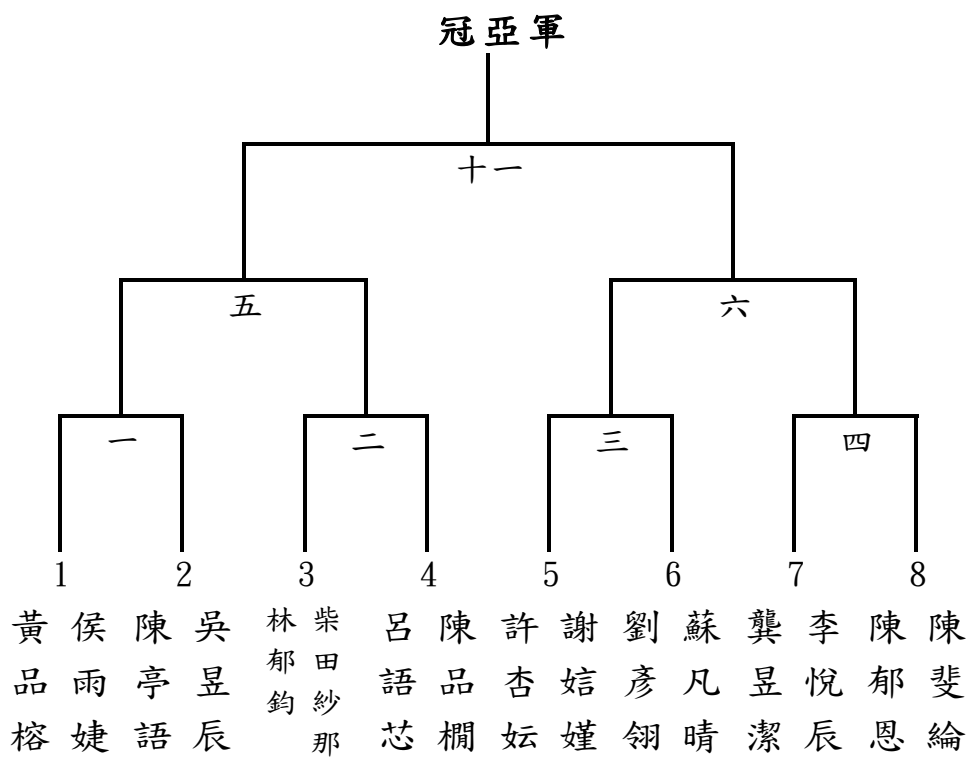

112 年臺南市中小學桌球對抗賽
 小學四年級女子雙打 6 月 8 日
 冠亞軍雙敗淘汰決賽 8 隊(敗部) 取 4 名

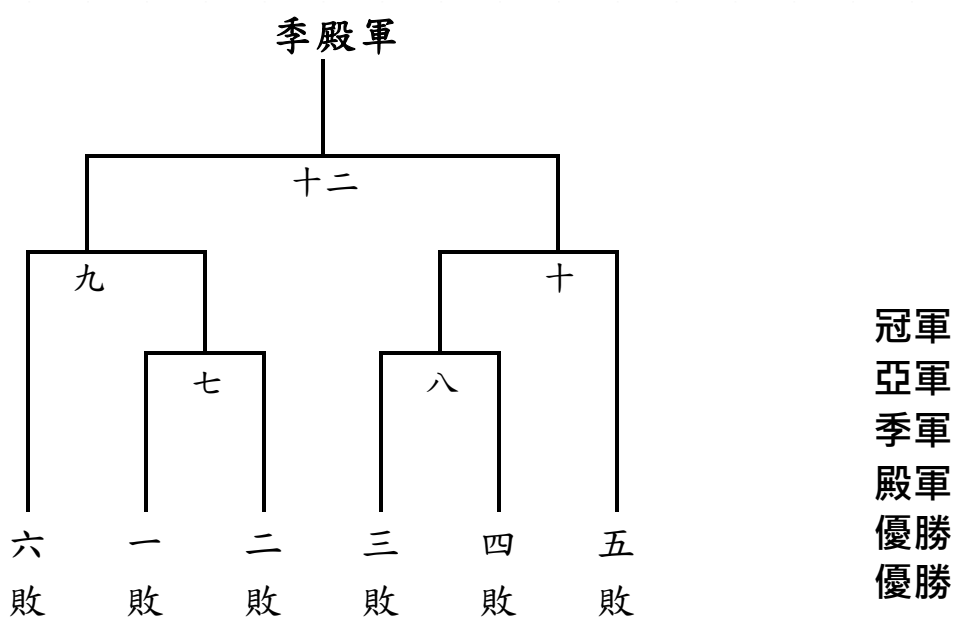

112 年臺南市中小學桌球對抗賽

小學三年級男子單打 6 月 8 日

循環預賽 37 人

每組取 2 名進入單淘汰賽決賽

林御珽 (大新國小)

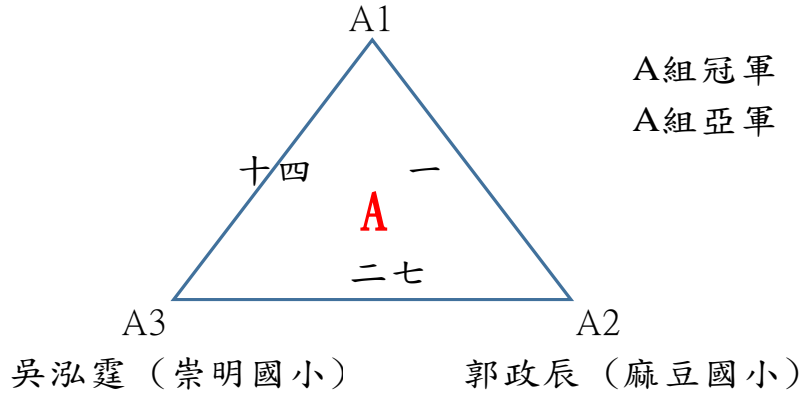

昌雋翔 (文化國小)

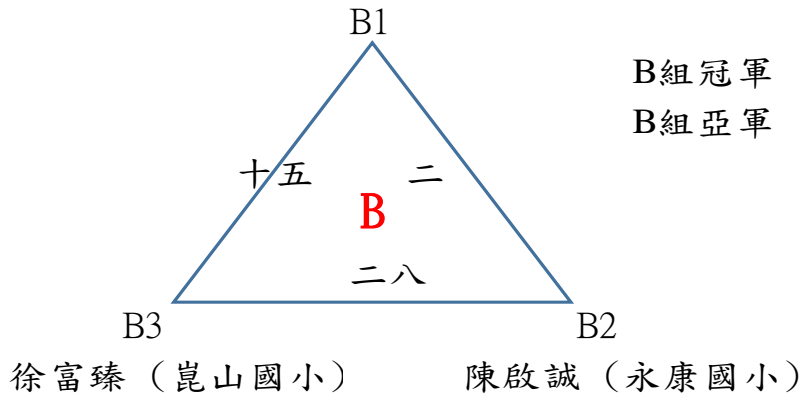

李旻鴻 (崑山國小)

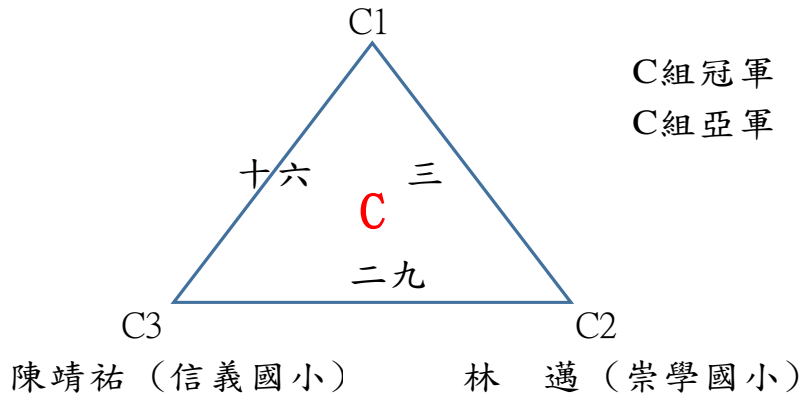

112 年臺南市中小學桌球對抗賽

小學三年級男子單打 6 月 8 日

循環預賽 37 人

每組取 2 名進入單淘汰賽決賽

楊茗瀚 (文元國小)

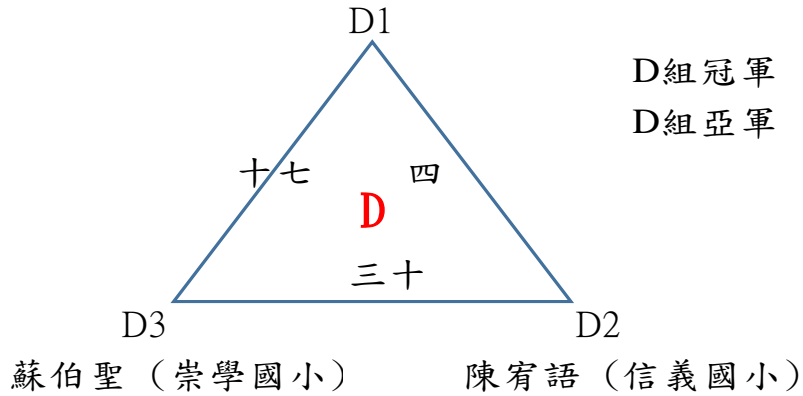

黃楷程 (崇明國小)

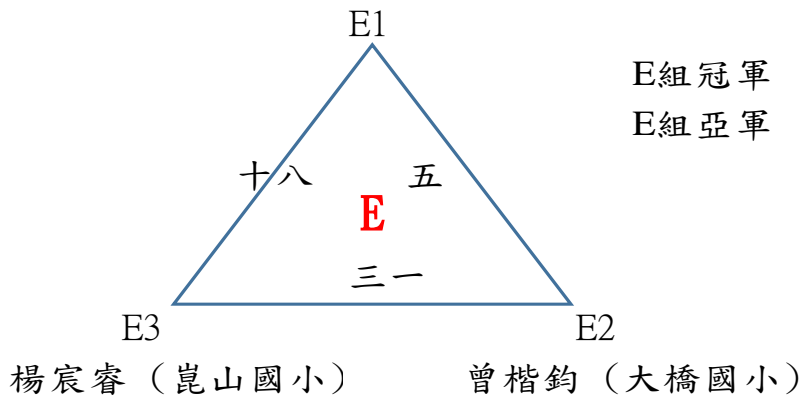

龔昶勳 (永福國小)

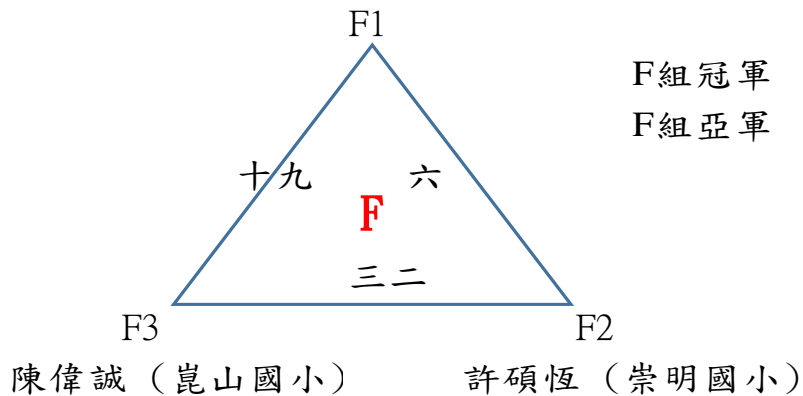

112 年臺南市中小學桌球對抗賽

小學三年級男子單打 6 月 8 日

循環預賽 37 人

每組取 2 名進入單淘汰賽決賽

許鈞宥 (佳里國小)

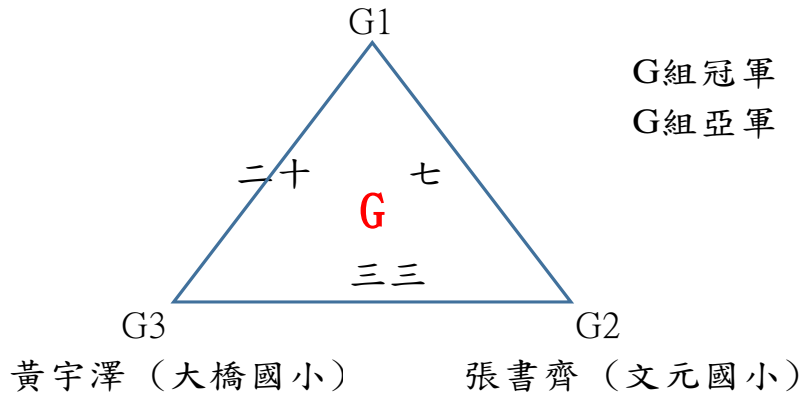

王偉豪 (崑山國小)

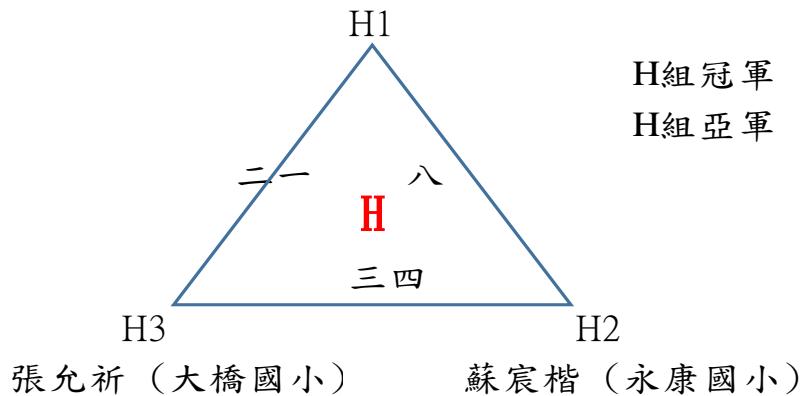

簡群翰 (大橋國小)

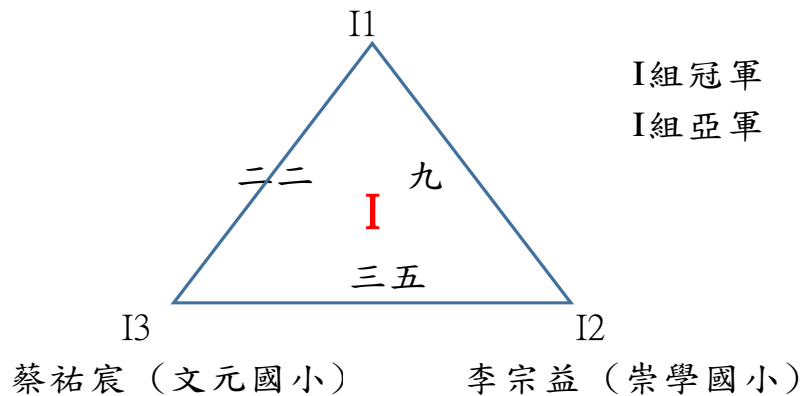

112 年臺南市中小學桌球對抗賽

小學三年級男子單打 6 月 8 日

循環預賽 37 人

每組取 2 名進入單淘汰賽決賽

涂少睿 (崇明國小)

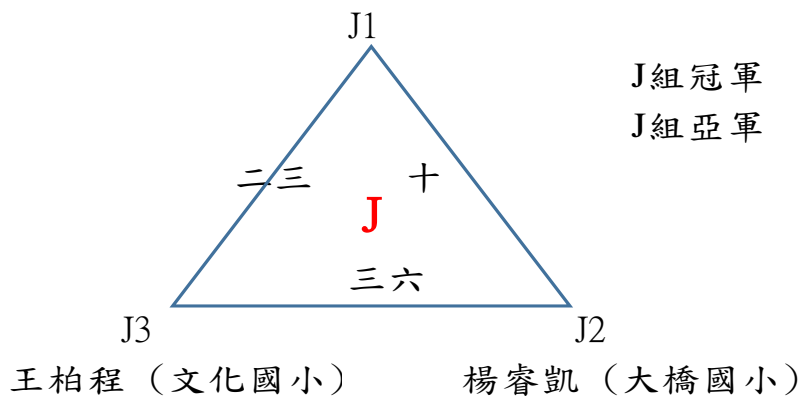

梁宸維 (大橋國小)

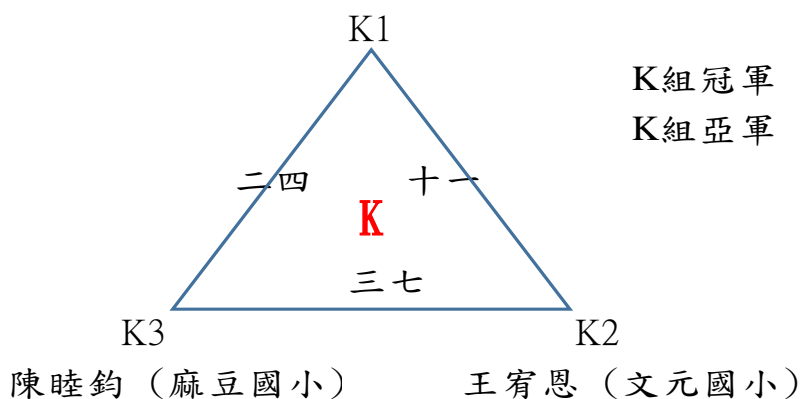

劉翊鎔 (崑山國小)

蔣寶逸 (崇學國小)

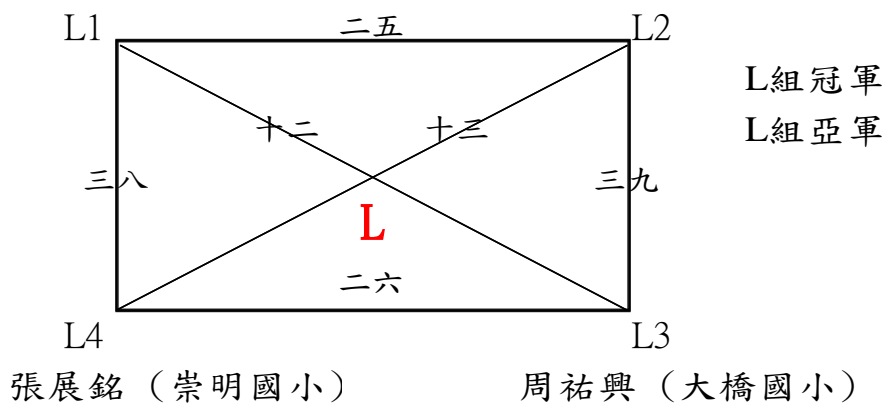

112 年臺南市中小學桌球對抗賽

小學三年級男子單打 6 月 8 日

單淘汰決賽 24 人 取 8 名

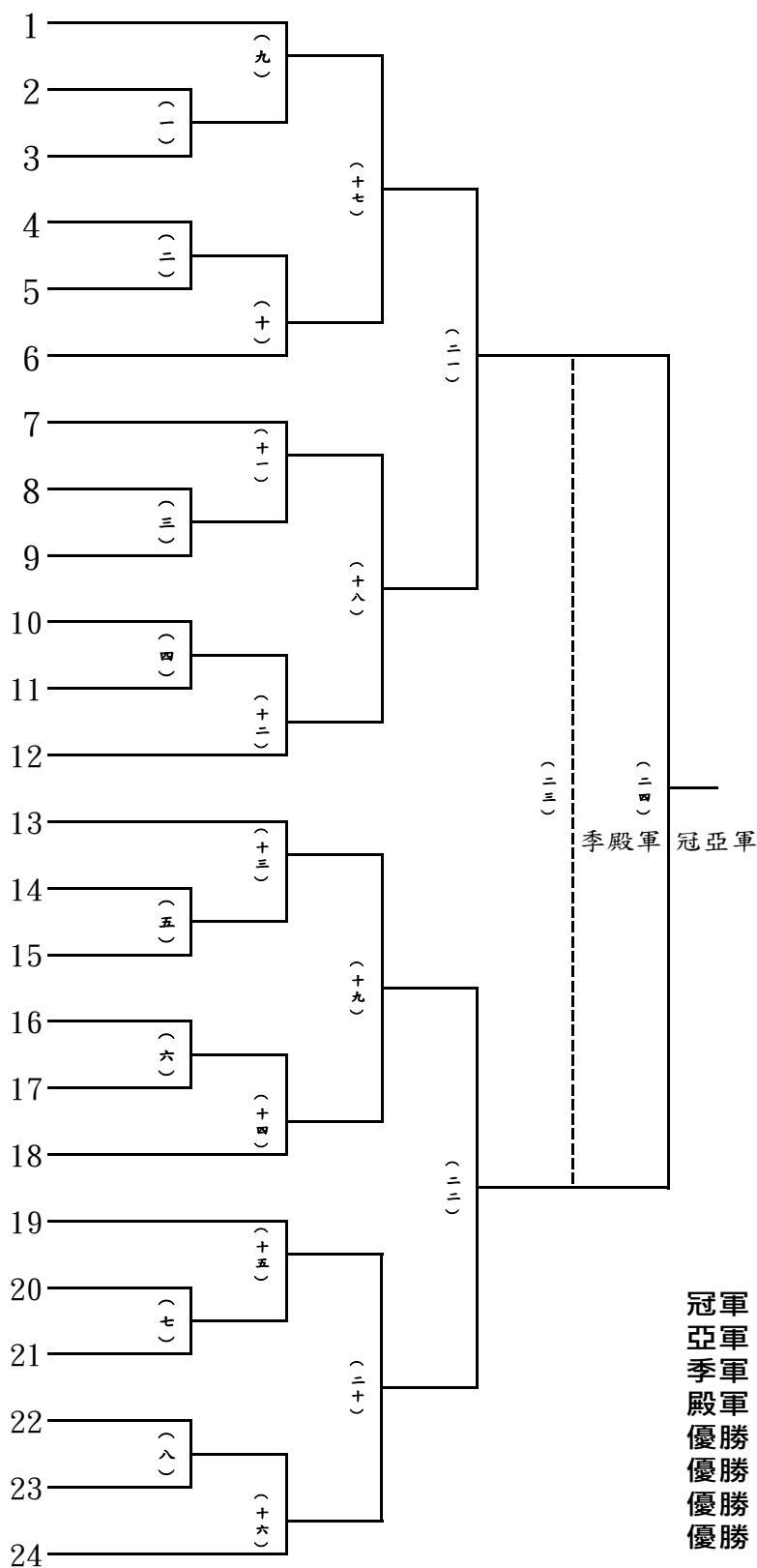

112 年臺南市中小學桌球對抗賽
 小學三年級男子雙打 6 月 8 日
 冠亞軍雙敗淘汰決賽 7 隊 取 5 名

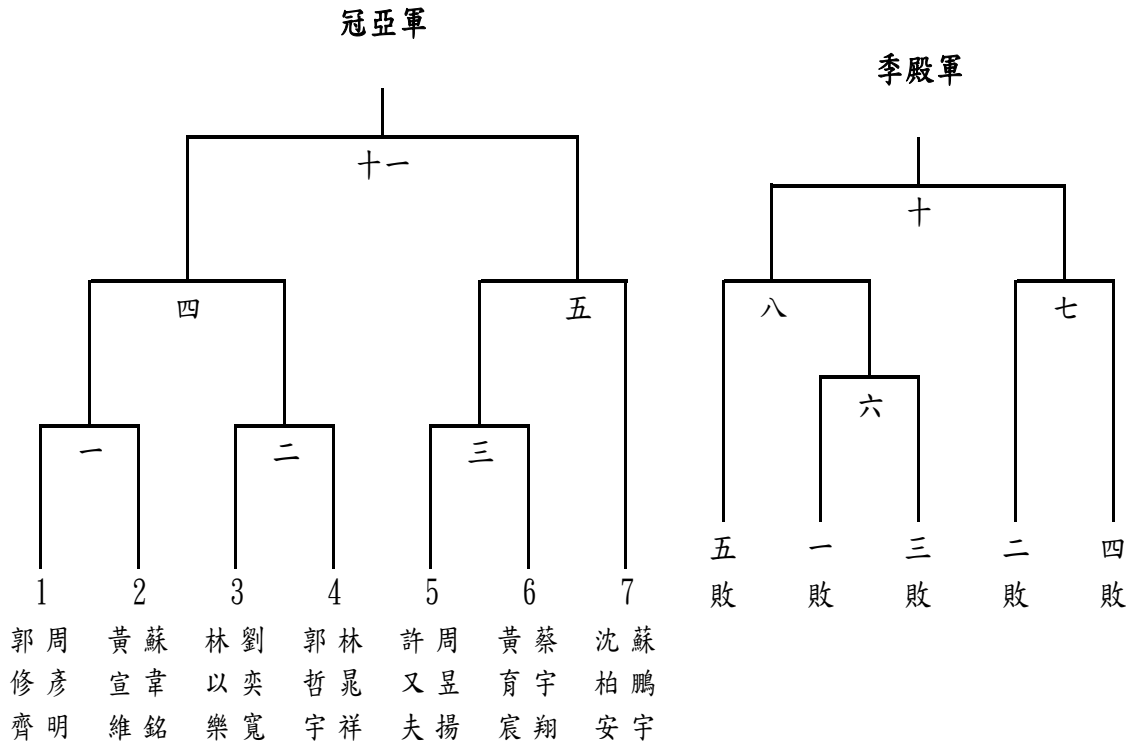

冠軍
 亞軍
 季軍
 殿軍
 優勝

112 年臺南市中小學桌球對抗賽

小學三年級女子單打 6 月 8 日

循環預賽 13 人

每組取 2 名進入單淘汰賽決賽

蔡欣蓁 (信義國小)

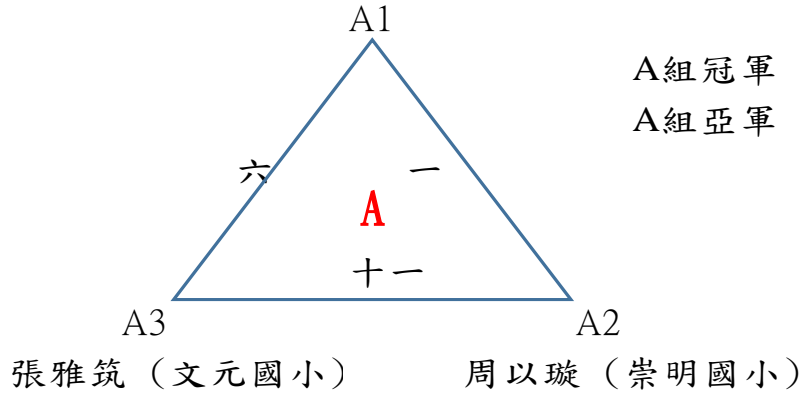

吳睿綾 (大橋國小)

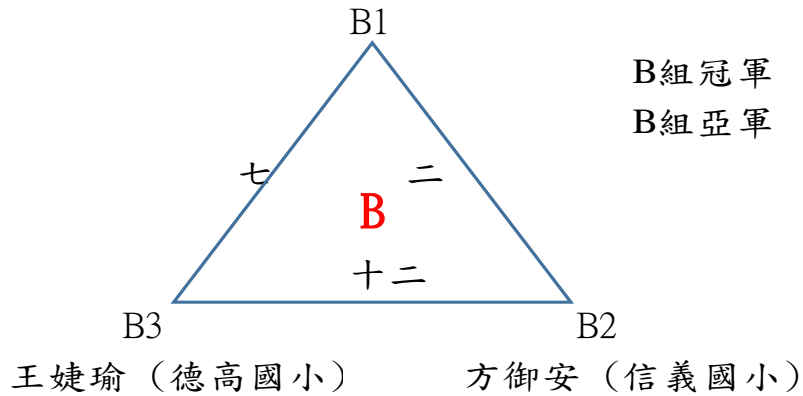

黃品瑄 (崇明國小)

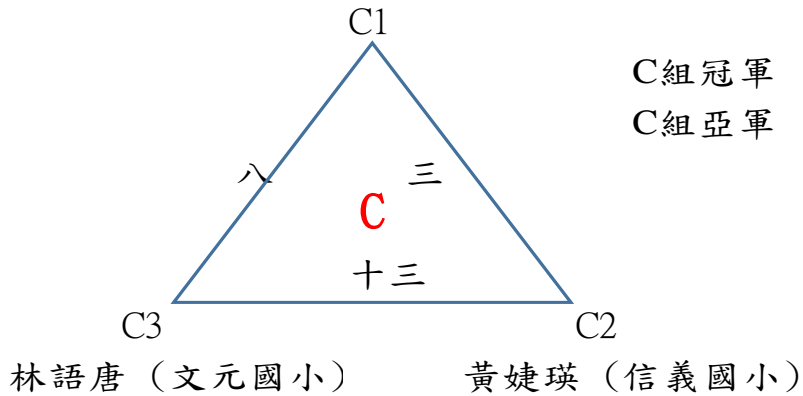

112 年臺南市中小學桌球對抗賽

小學三年級女子單打 6 月 8 日

循環預賽 13 人

每組取 2 名進入單淘汰賽決賽

許宸矜 (歸仁國小)

吳思嫻 (南科國小)

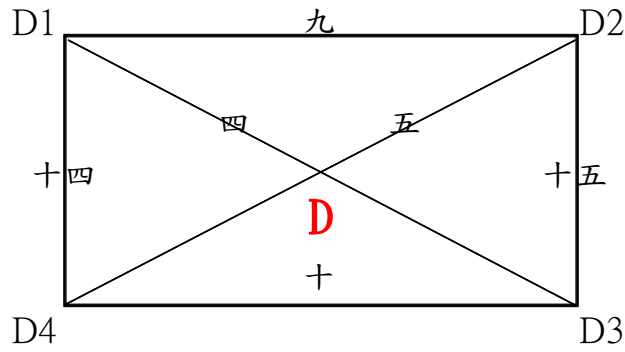

D組冠軍

D組亞軍

張芸禎 (佳里國小)

陳羿璇 (大橋國小)

112 年臺南市中小學桌球對抗賽

小學三年級女子單打 6 月 8 日

單淘汰決賽 8 人 取 8 名

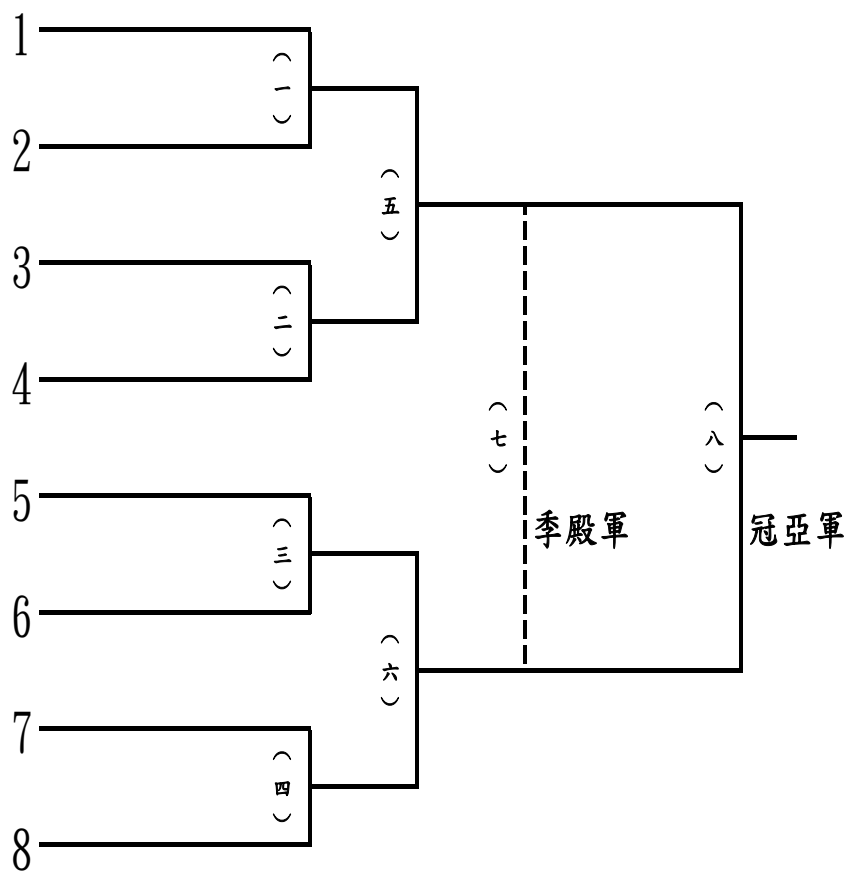

冠軍
亞軍
季軍
殿軍
優勝
優勝
優勝
優勝

112 年臺南市中小學桌球對抗賽
小學三年級女子雙打 6 月 8 日
單淘汰決賽 3 隊 取 1 名

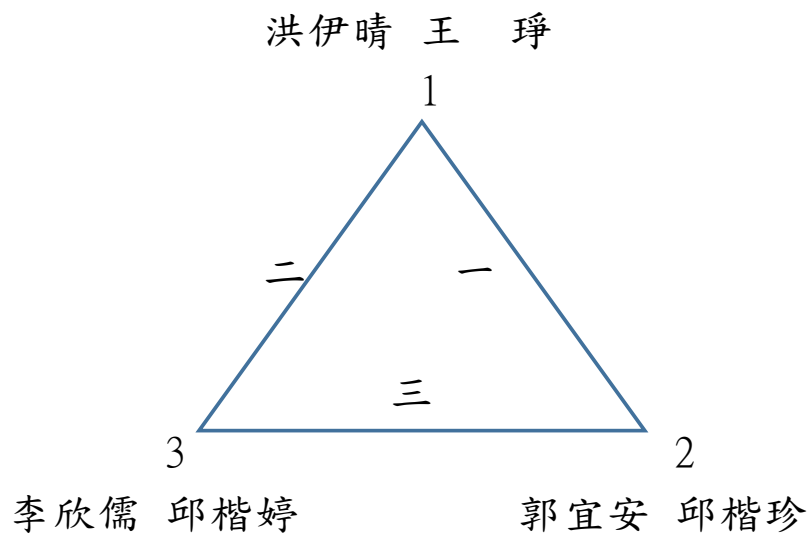

冠軍

112 年臺南市中小學桌球對抗賽

小學低年級男子單打 6 月 7 日

循環預賽 68 人

每組取 2 名進入單淘汰賽決賽

洪光擎 (永康國小)

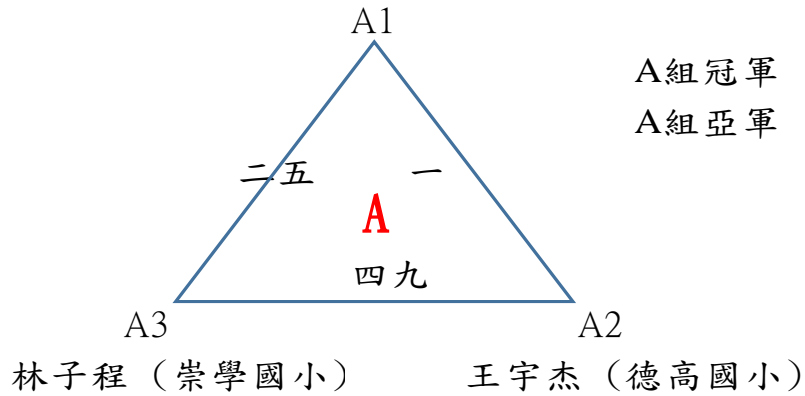

陳定鏞 (崇明國小)

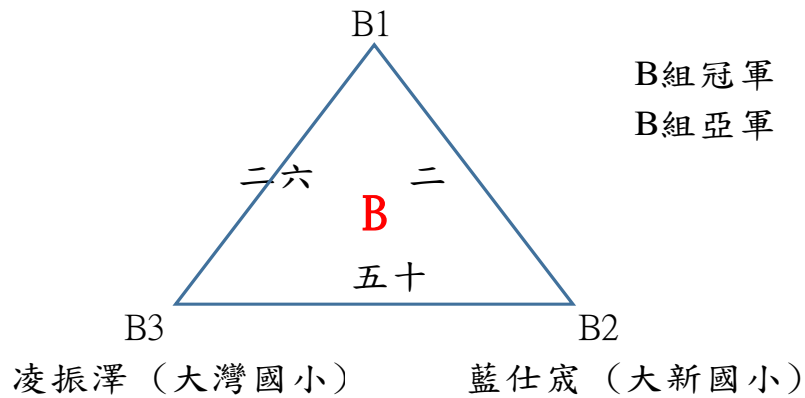

方宥鈞 (永康國小)

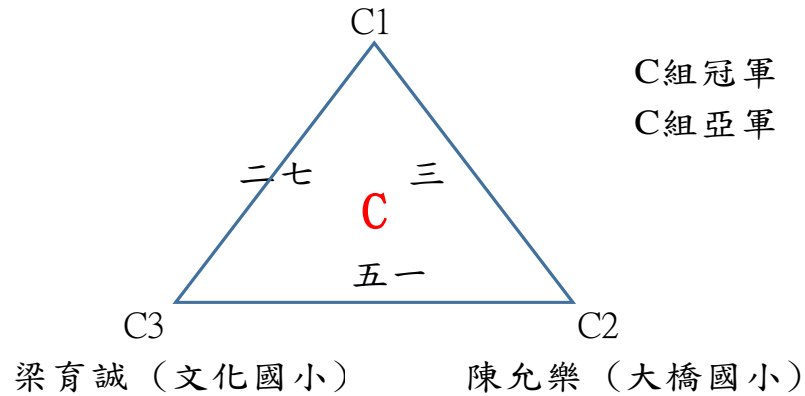

112 年臺南市中小學桌球對抗賽

小學低年級男子單打 6 月 7 日

循環預賽 68 人

每組取 2 名進入單淘汰賽決賽

江柏辰 (文元國小)

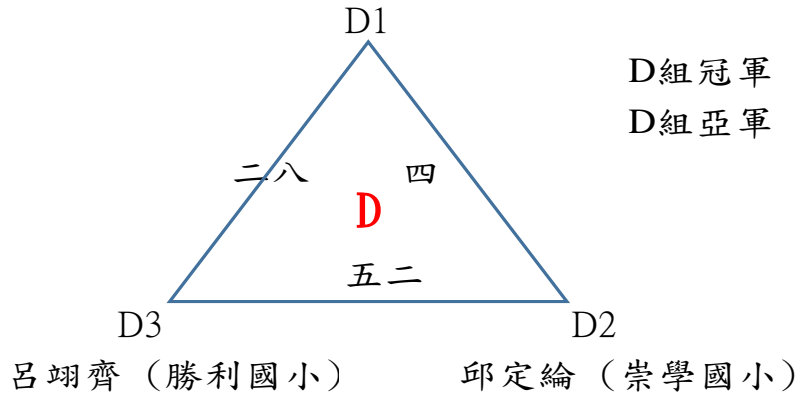

王偉城 (崑山國小)

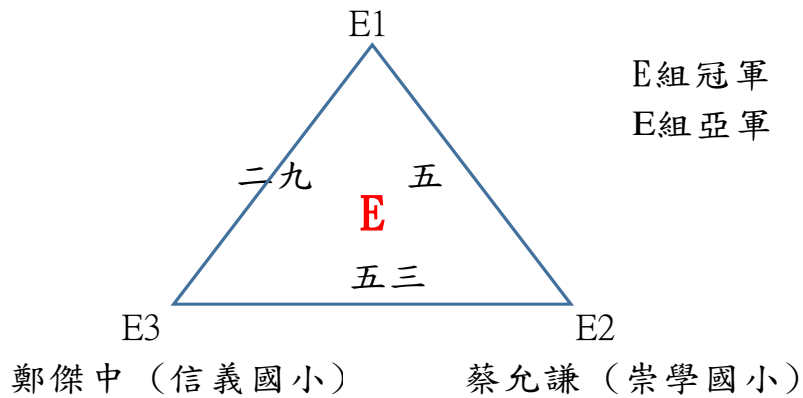

蔡允瀚 (大新國小)

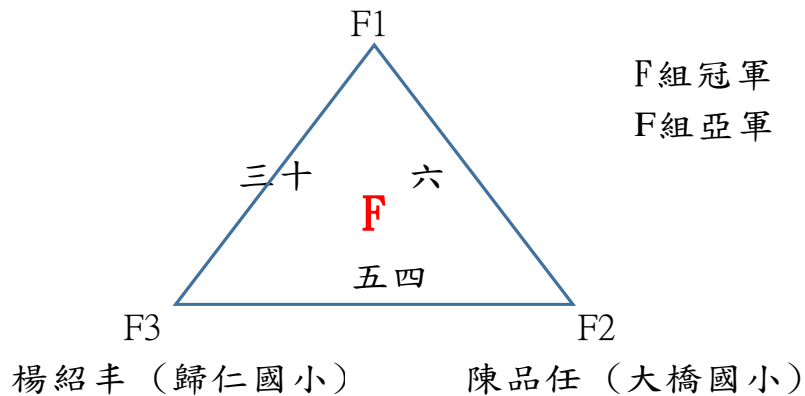

112 年臺南市中小學桌球對抗賽

小學低年級男子單打 6 月 7 日

循環預賽 68 人

每組取 2 名進入單淘汰賽決賽

蕭予睿 (東光國小)

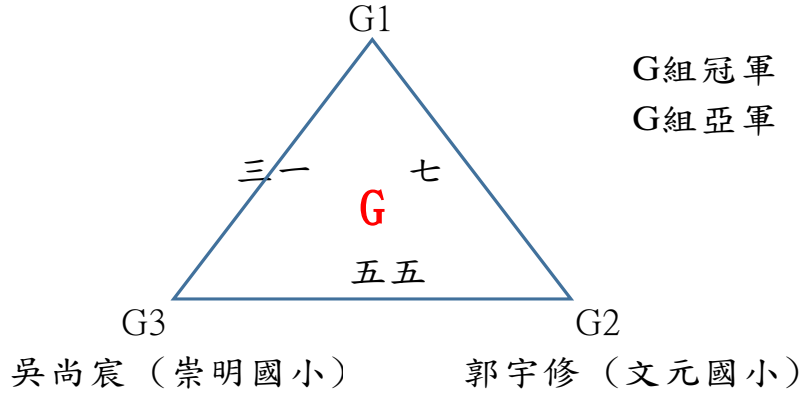

楊丞浩 (崇學國小)

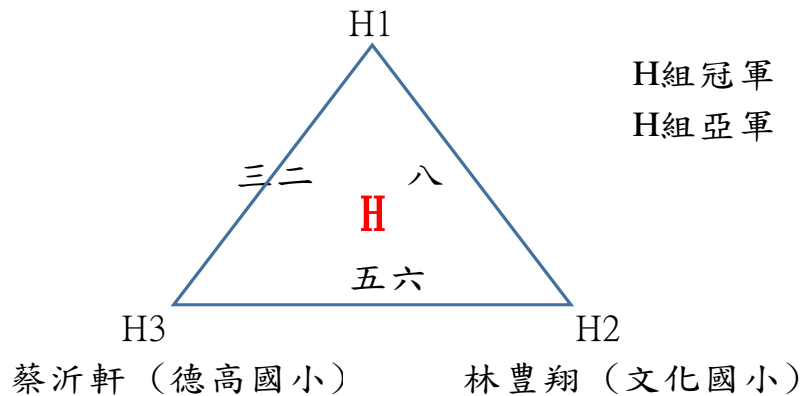

潘品熙 (歸仁國小)

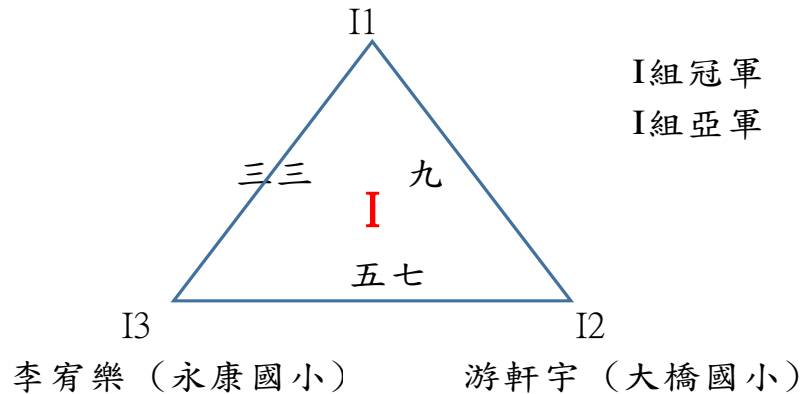

112 年臺南市中小學桌球對抗賽

小學低年級男子單打 6 月 7 日

循環預賽 68 人

每組取 2 名進入單淘汰賽決賽

吳愷恩 (大橋國小)

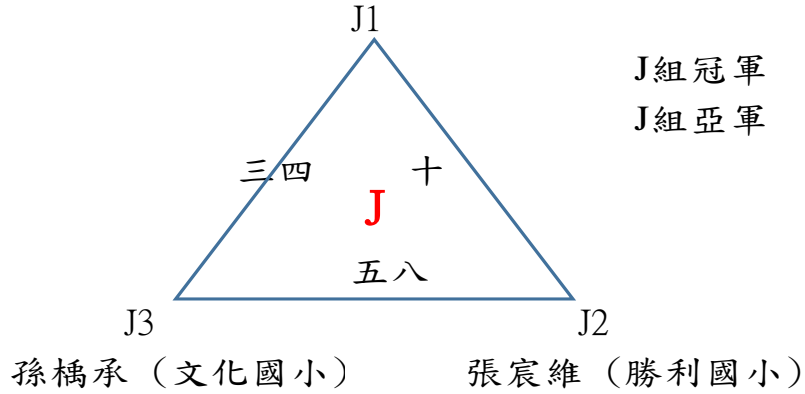

陳禹成 (大橋國小)

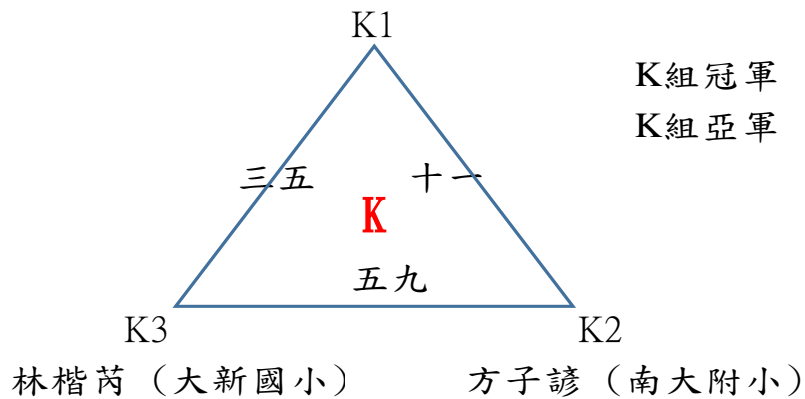

吳宇航 (大橋國小)

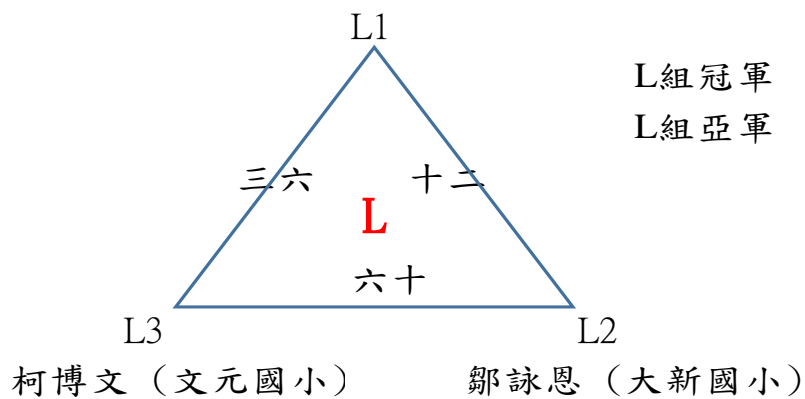

112 年臺南市中小學桌球對抗賽

小學低年級男子單打 6 月 7 日

循環預賽 68 人

每組取 2 名進入單淘汰賽決賽

孫紀彥 (永康國小)

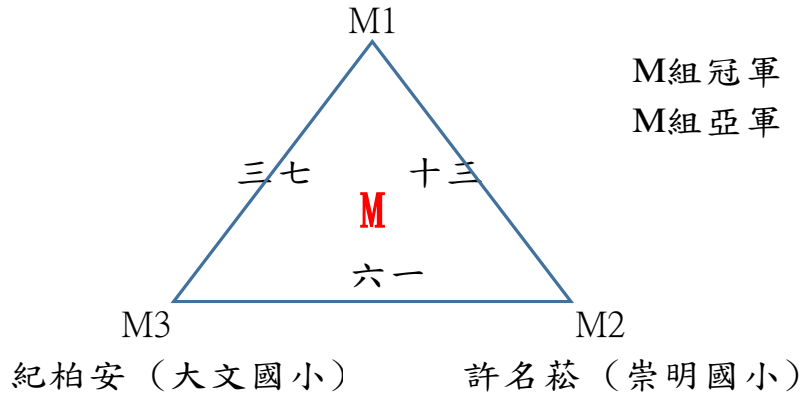

林立丞 (崇學國小)

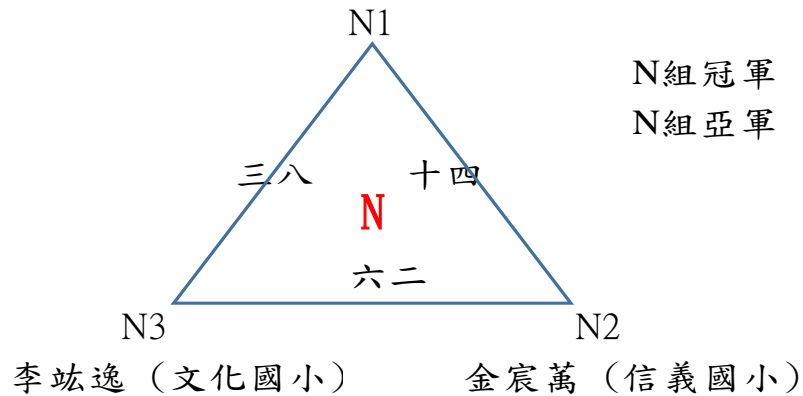

蔡亮宇 (大新國小)

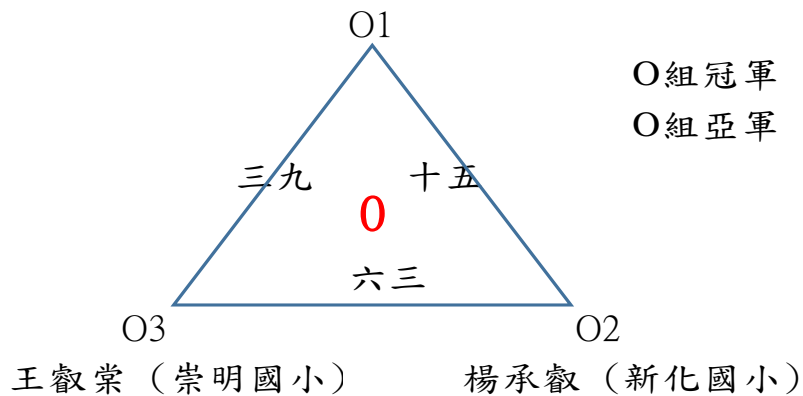

112 年臺南市中小學桌球對抗賽

小學低年級男子單打 6 月 7 日

循環預賽 68 人

每組取 2 名進入單淘汰賽決賽

吳奕辰 (億載國小)

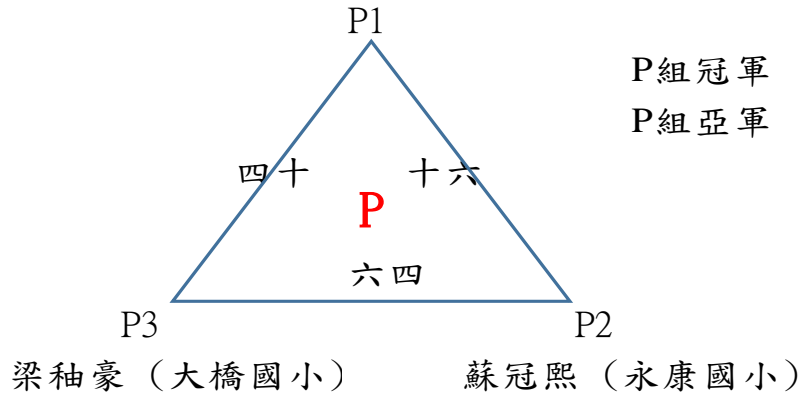

周展毅 (文元國小)

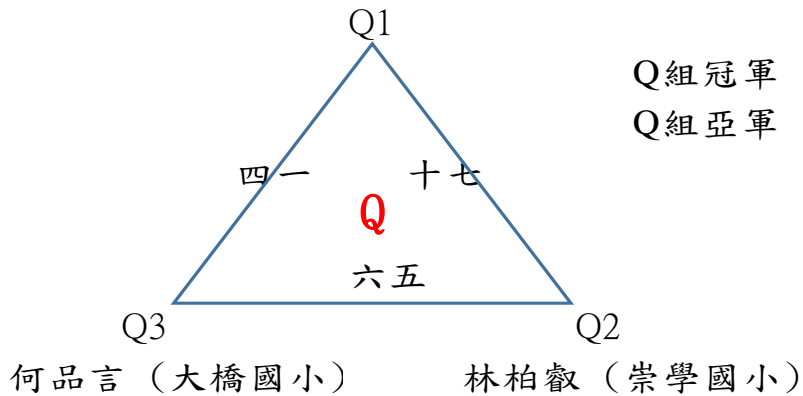

黃冠寓 (大文國小)

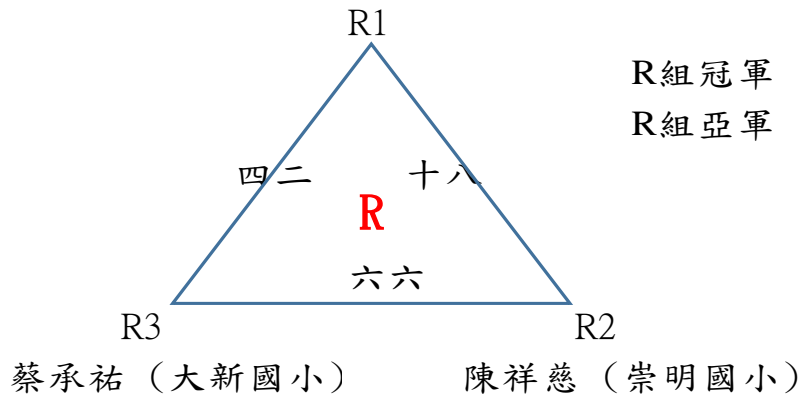

112 年臺南市中小學桌球對抗賽

小學低年級男子單打 6 月 7 日

循環預賽 68 人

每組取 2 名進入單淘汰賽決賽

董銘鈞 (信義國小)

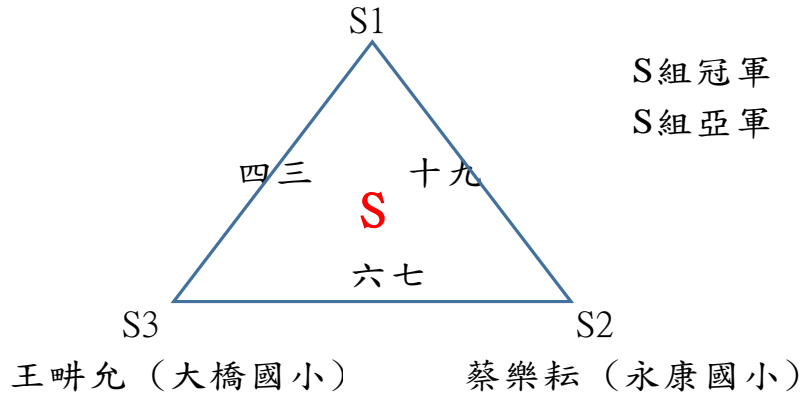

江宇謙 (歸仁國小)

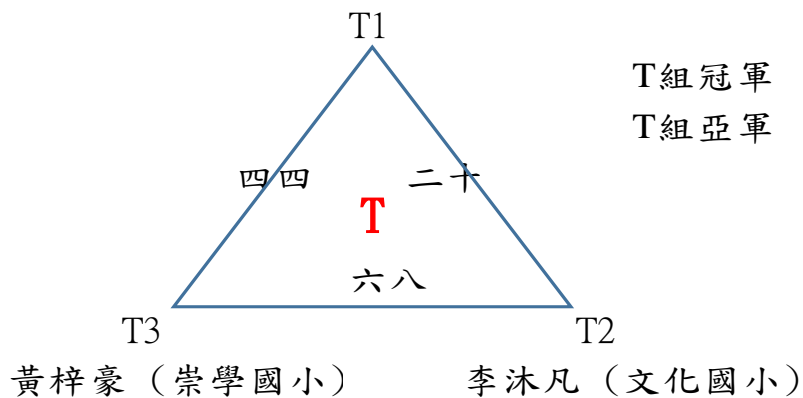

薛晨恩 (新化國小)

黃敬倫 (文元國小)

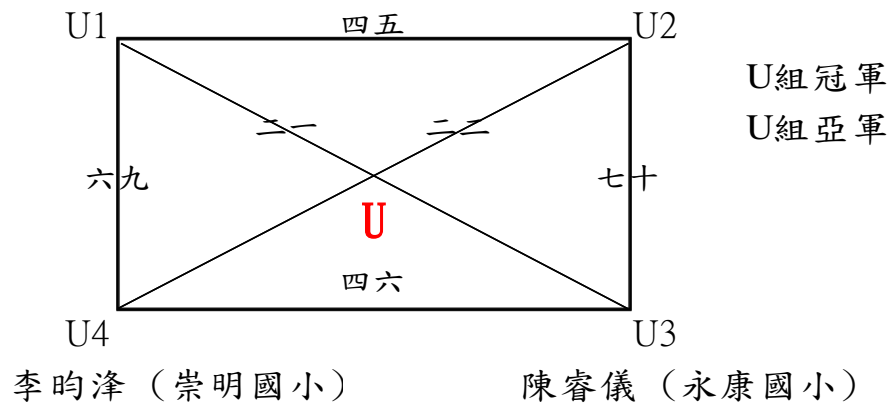

112 年臺南市中小學桌球對抗賽

小學低年級男子單打 6 月 7 日

循環預賽 68 人

每組取 2 名進入單淘汰賽決賽

張梓薪 (崇明國小)

楊慕宸 (大橋國小)

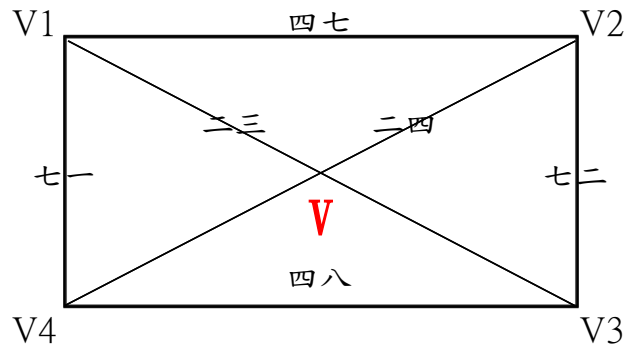

V組冠軍

V組亞軍

郭奕陞 (德高國小)

許鈞韋 (佳里國小)

112 年臺南市中小學桌球對抗賽

小低男單打 6 月 7 日

單淘汰決賽 44 人 取 8 名

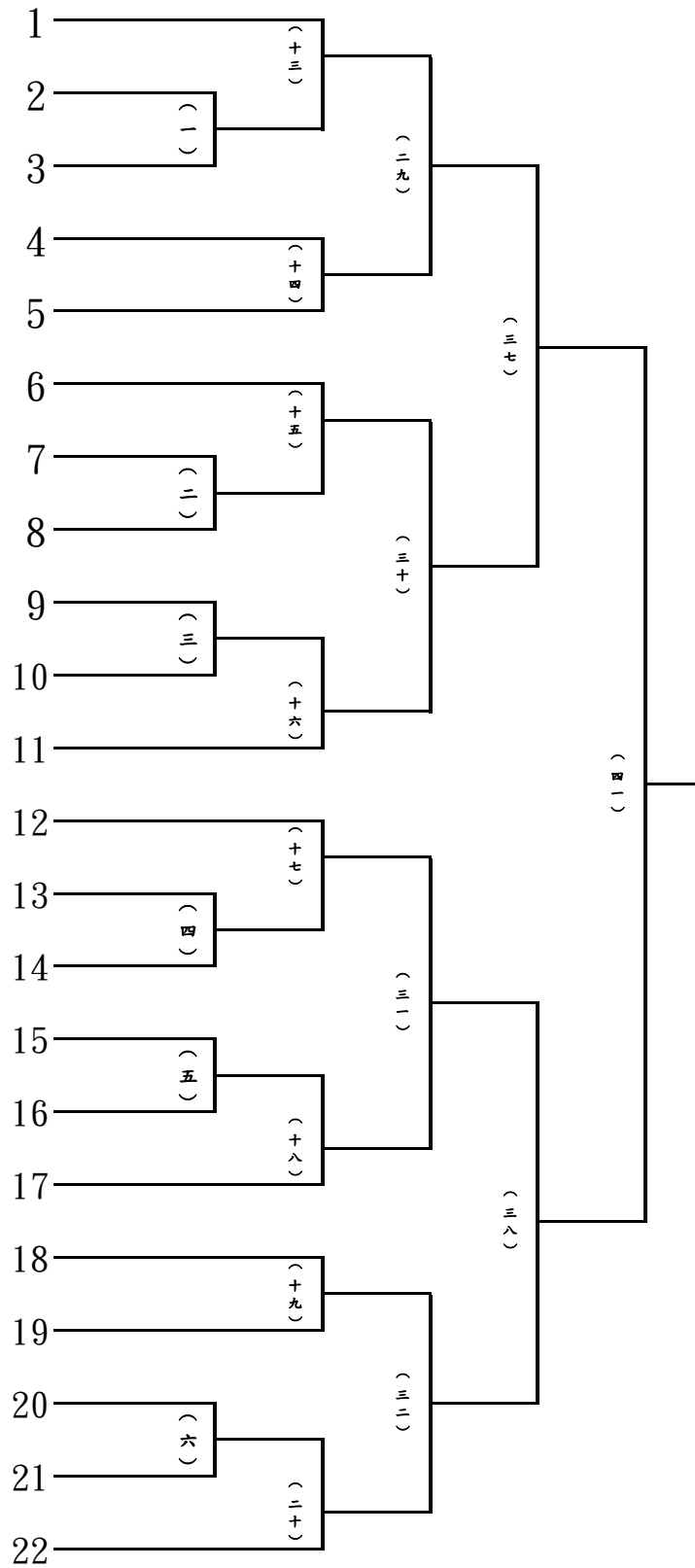

112年臺南市中小學桌球對抗賽

小低男單打 6月7日

單淘汰決賽 44人 取8名

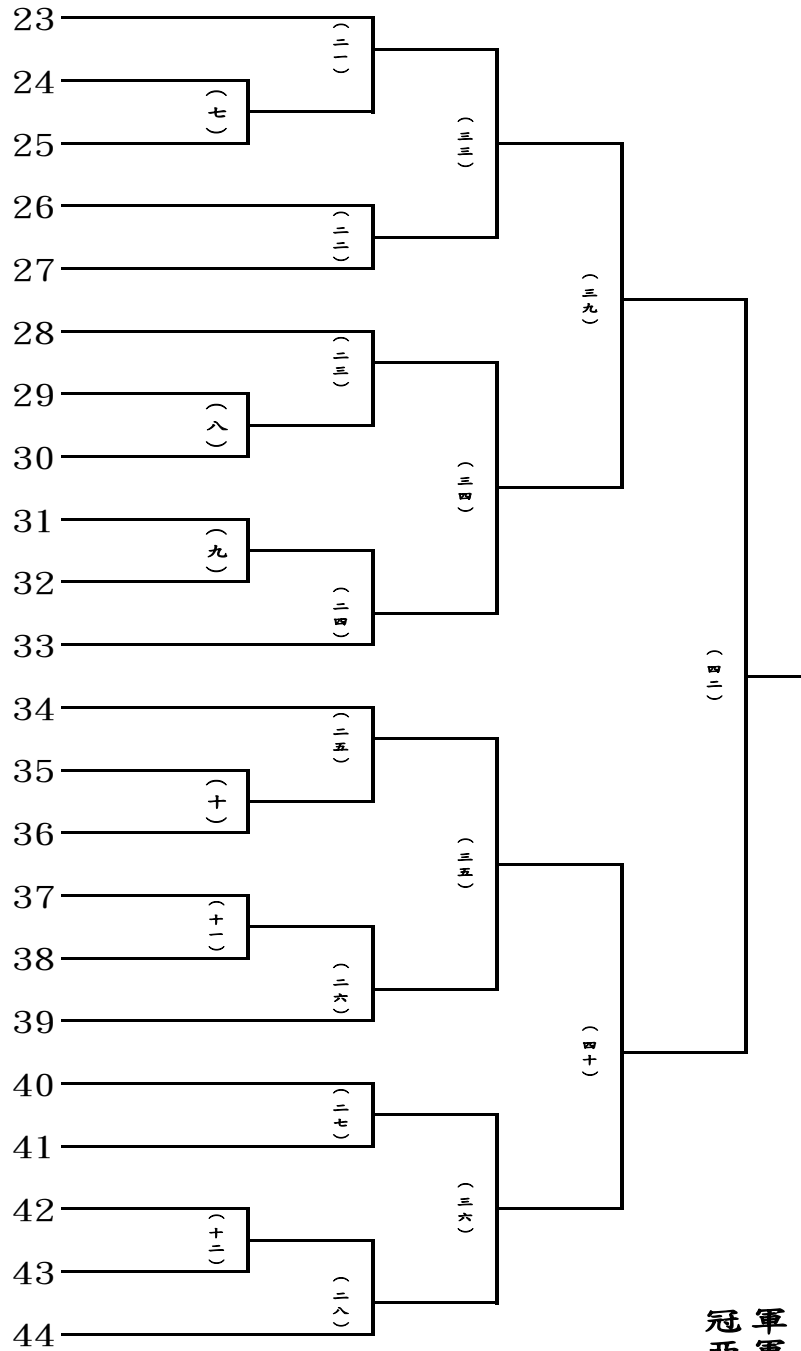

軍軍軍軍
冠亞季殿優優優優
勝勝勝勝勝勝勝勝

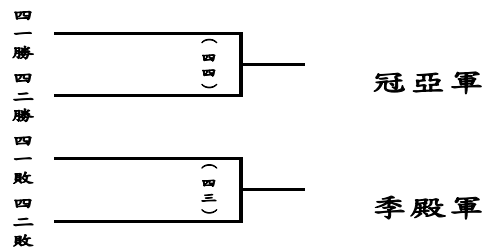

112 年臺南市中小學桌球對抗賽

小學低年級男子雙打 6月7日

循環預賽 14隊

每組取 2 名進入單淘汰賽決賽

毛弈璿 龔宥升

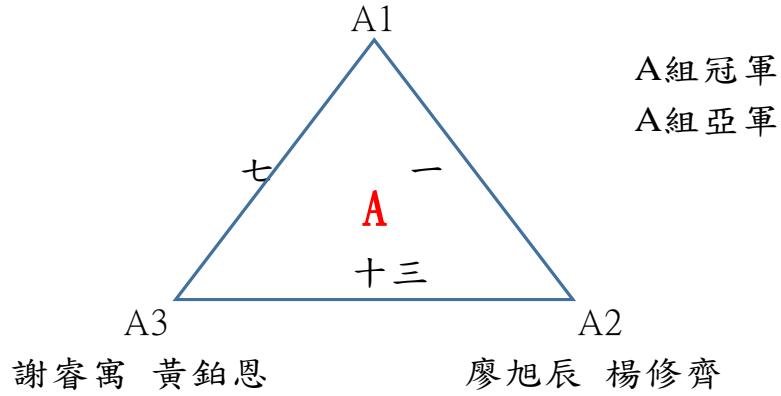

林郁凱 盧秉葳

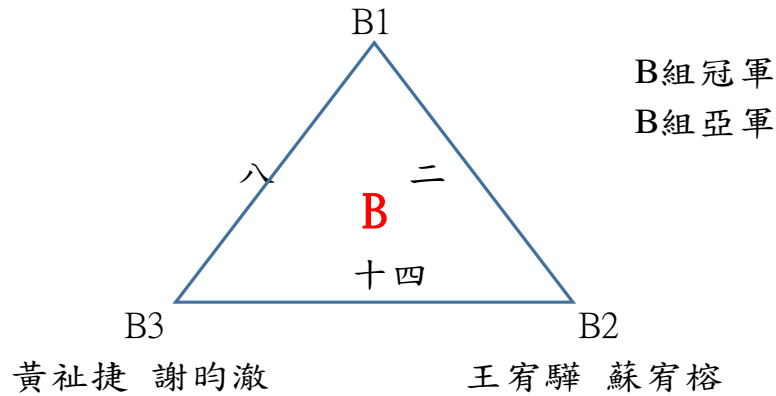

張鈞勝 呂語凡

蔡秉君 蔡秉佑

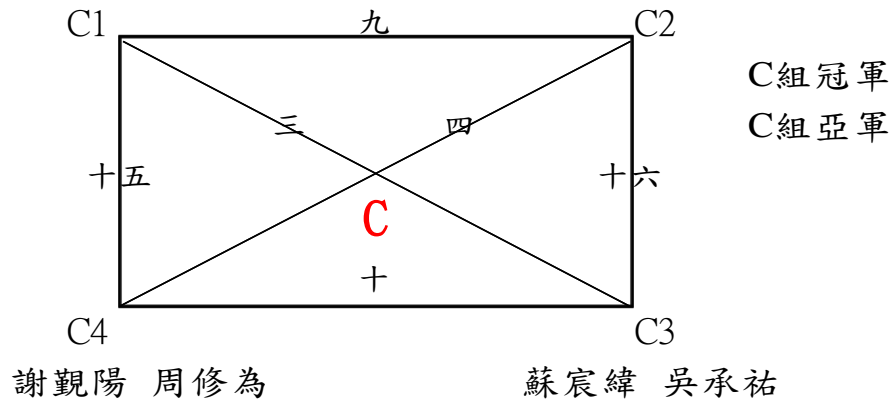

112 年臺南市中小學桌球對抗賽

小學低年級男子雙打 6 月 7 日

循環預賽 14 隊

每組取 2 名進入單淘汰賽決賽

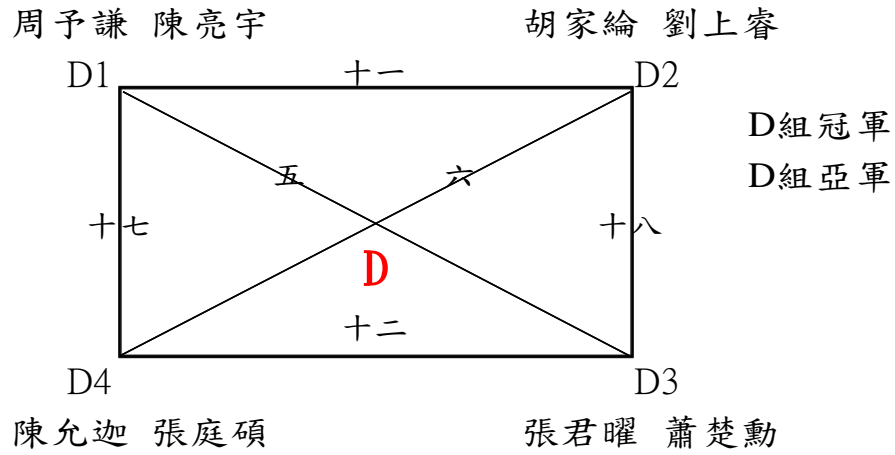

112 年臺南市中小學桌球對抗賽

小低男雙打 6月7日

單淘汰決賽 8隊 取8名

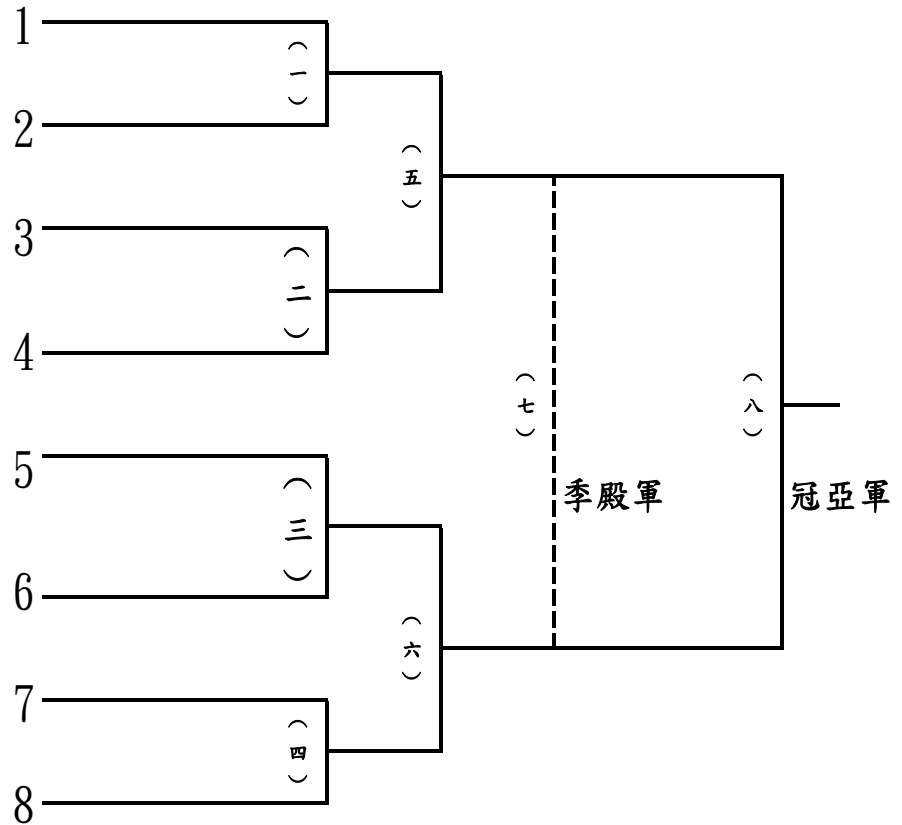

冠軍
亞軍
季軍
殿軍
優勝
優勝
優勝
優勝

112 年臺南市中小學桌球對抗賽

小學低年級女子單打 6 月 7 日

循環預賽 33 人

每組取 2 名進入單淘汰賽決賽

王蕙淳 (崇明國小)

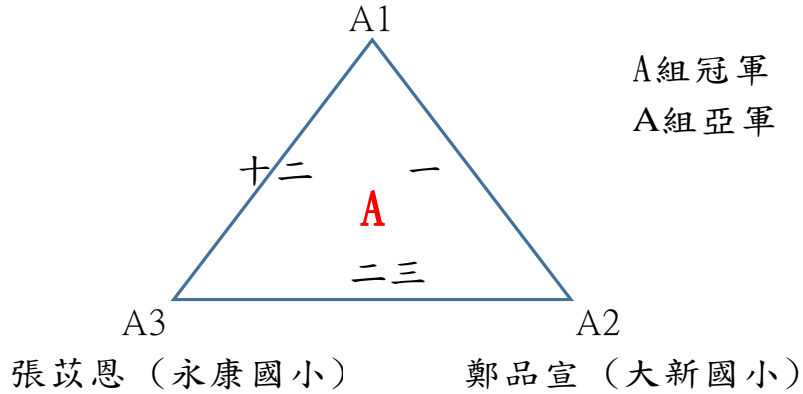

楊羽蓁 (信義國小)

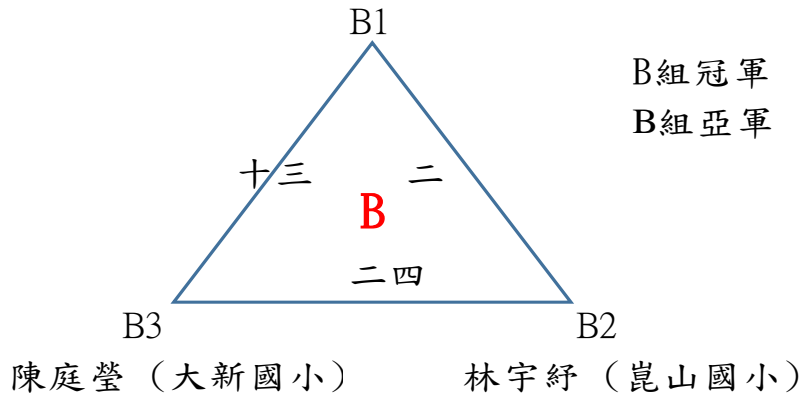

陳妍蓁 (大新國小)

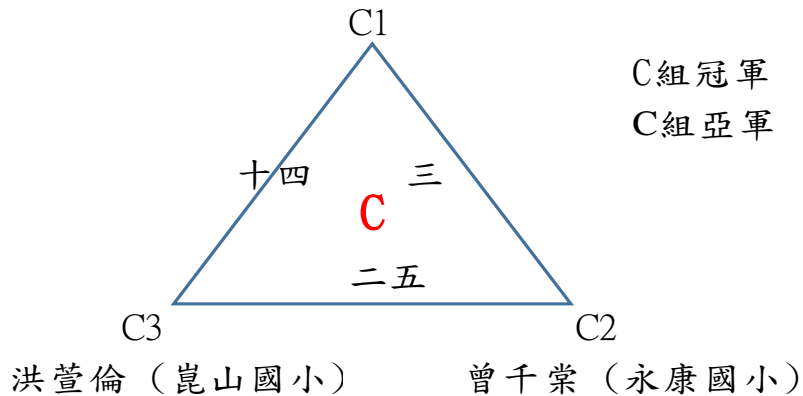

112 年臺南市中小學桌球對抗賽

小學低年級女子單打 6 月 7 日

循環預賽 33 人

每組取 2 名進入單淘汰賽決賽

薛品寧 (復興國小)

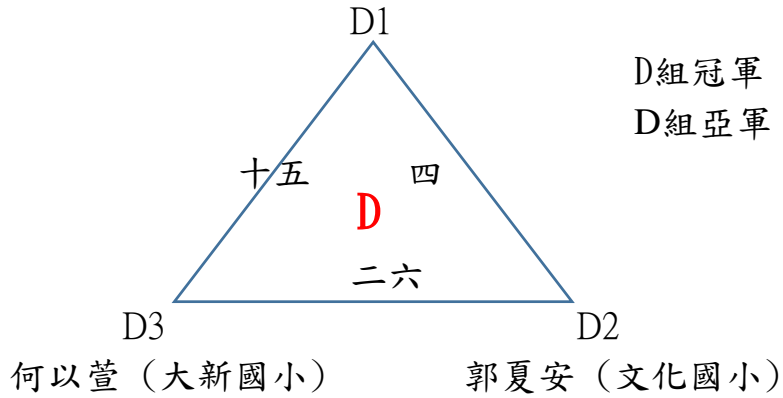

胡芯寧 (永康國小)

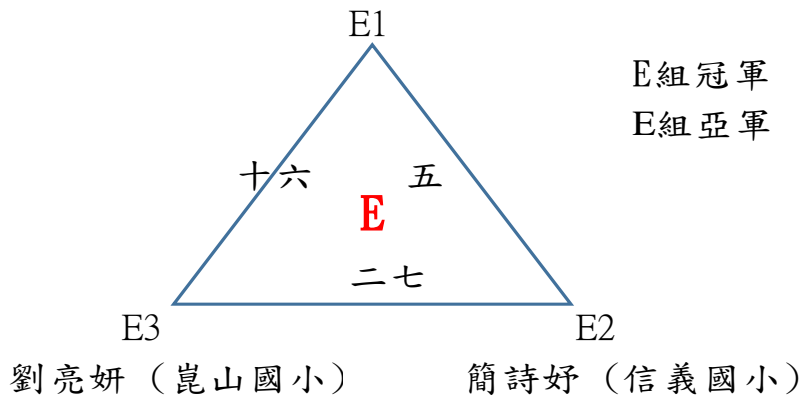

詹研熙 (大新國小)

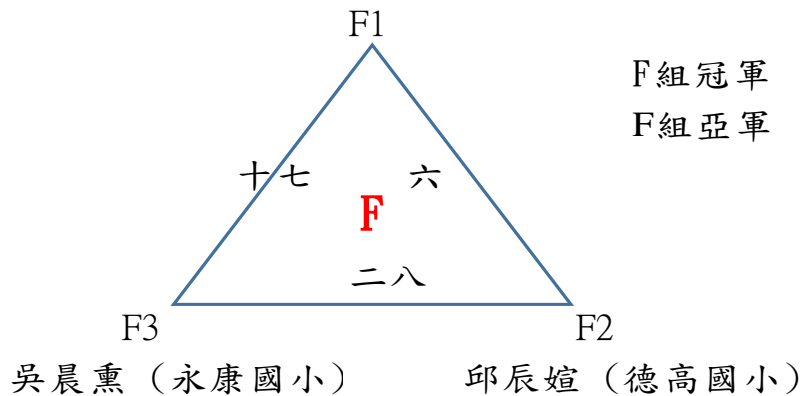

112 年臺南市中小學桌球對抗賽

小學低年級女子單打 6 月 7 日

循環預賽 33 人

每組取 2 名進入單淘汰賽決賽

江絮彩 (永康國小)

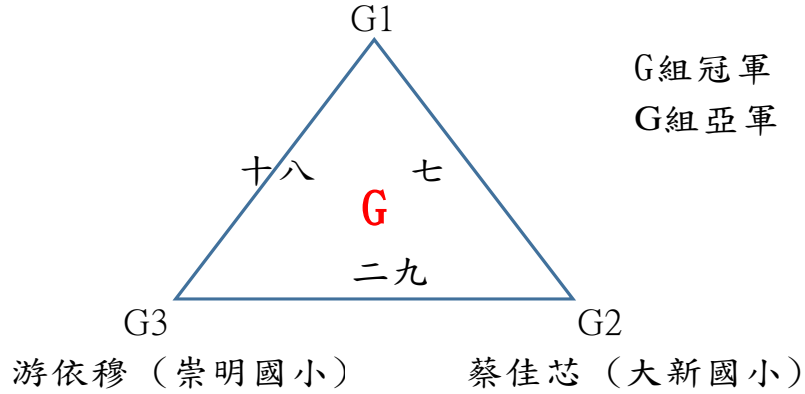

呂翊寧 (勝利國小)

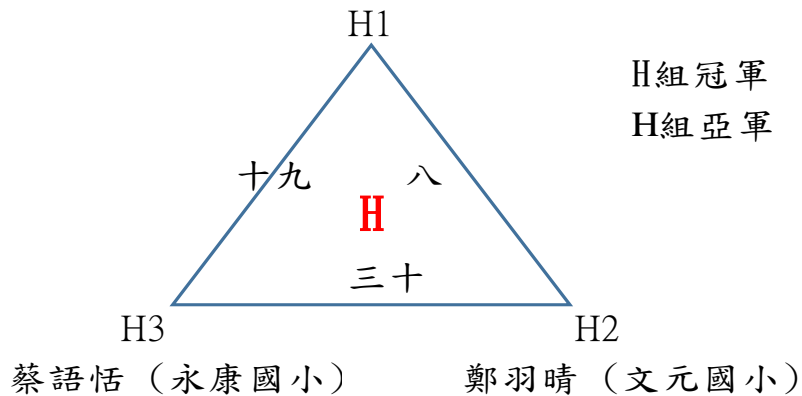

邱歆瑜 (崇明國小)

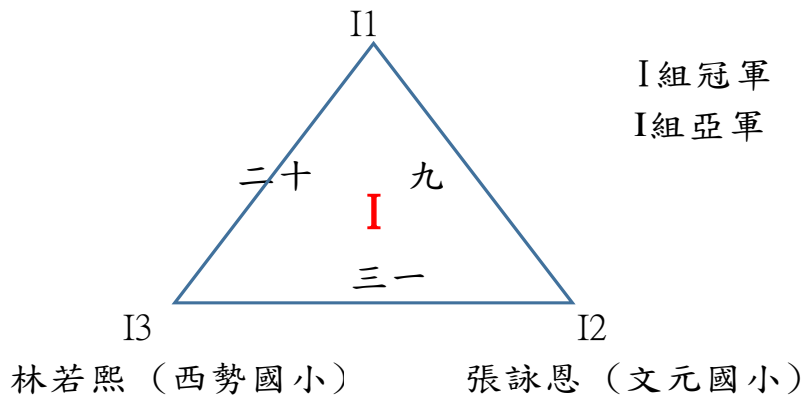

112 年臺南市中小學桌球對抗賽

小學低年級女子單打 6 月 7 日

循環預賽 33 人

每組取 2 名進入單淘汰賽決賽

陳宥溱 (大新國小)

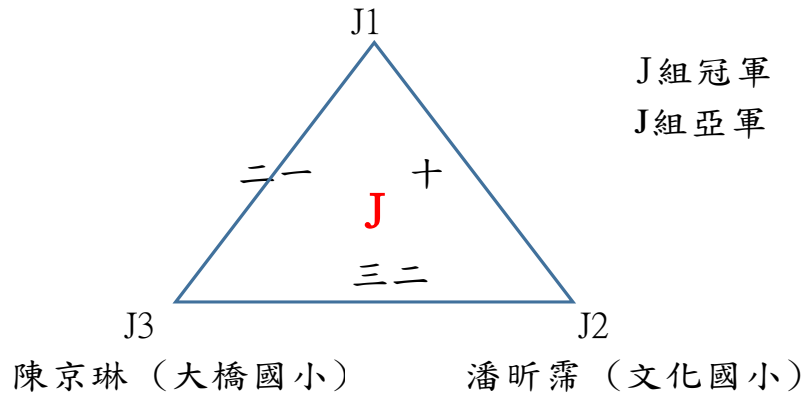

邵芊蓉 (崇學國小)

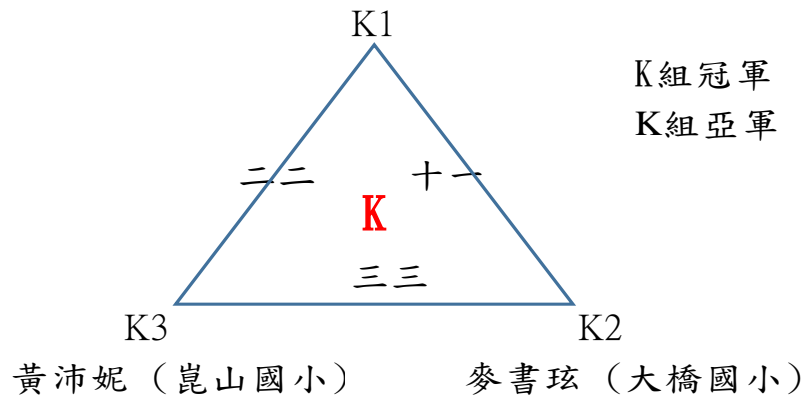

112 年臺南市中小學桌球對抗賽

小低女單打 6 月 7 日

單淘汰決賽 22 人 取 8 名

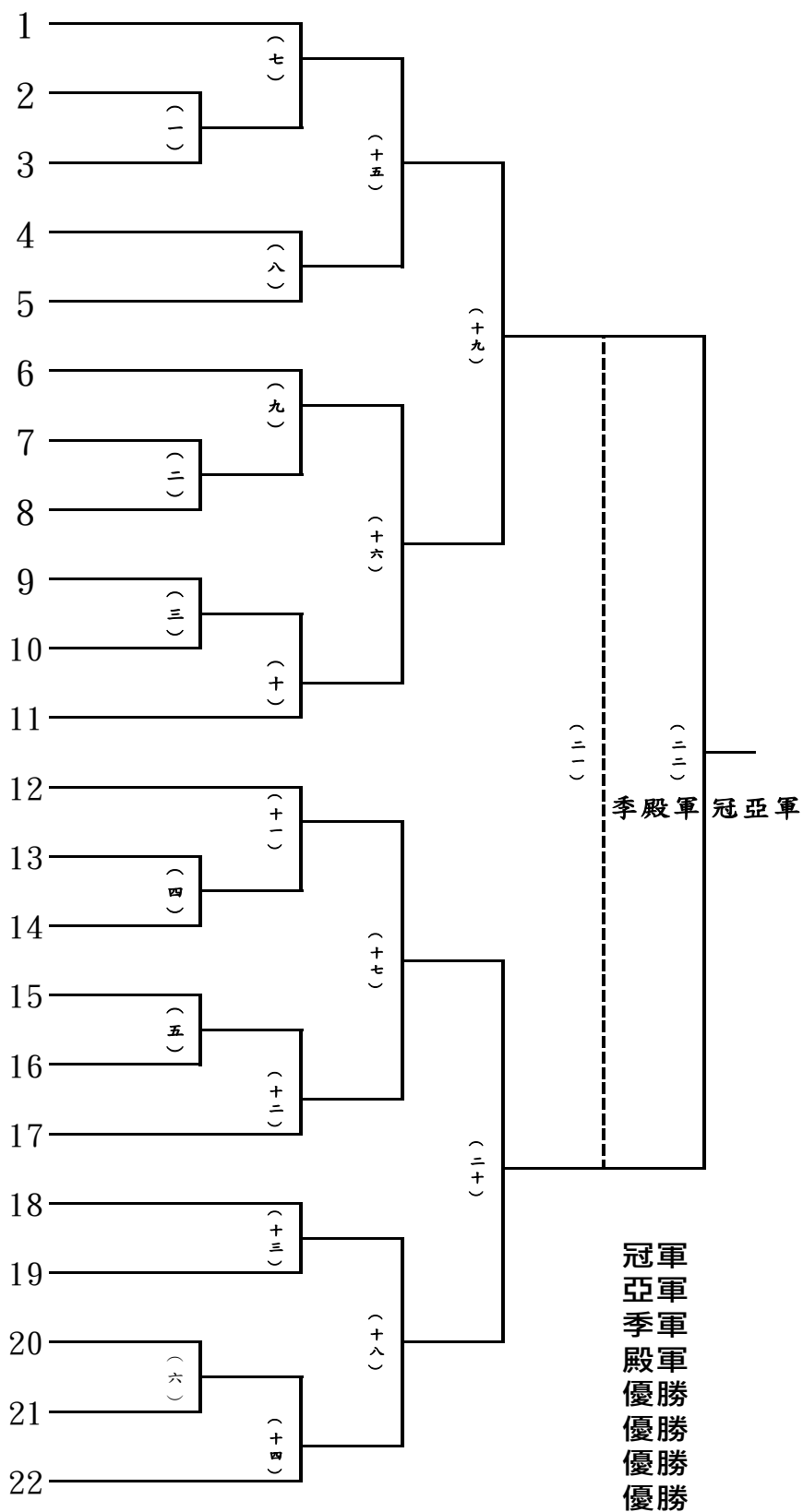

112年臺南市中小學桌球對抗賽
 小學低年級女子雙打 6月7日
 冠亞軍雙敗淘汰決賽 8隊(勝部) 取2名

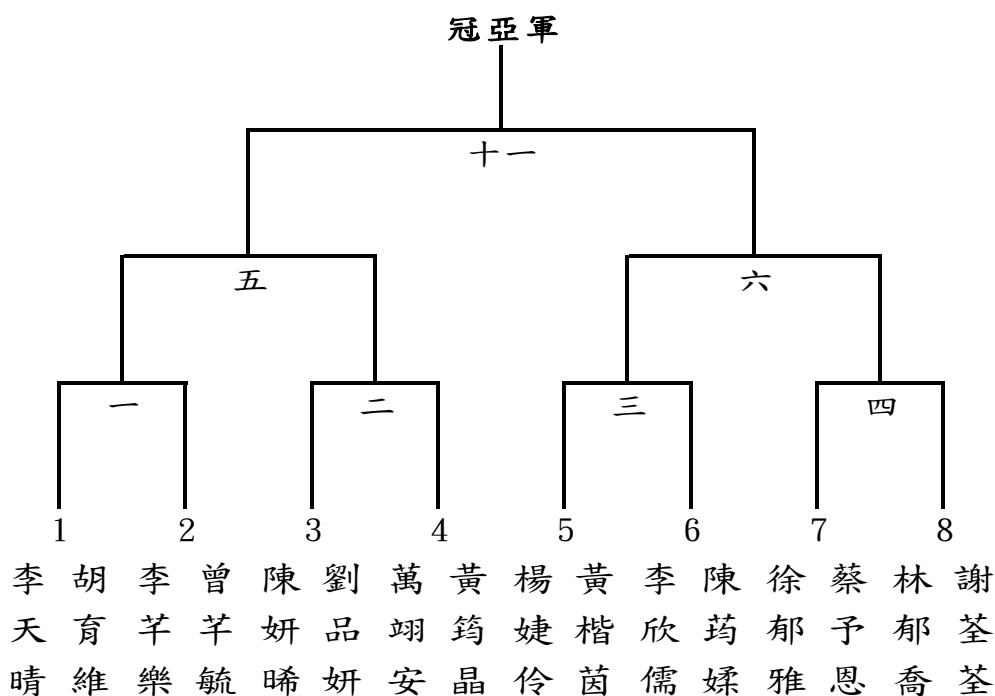

112年臺南市中小學桌球對抗賽
 小學低年級女子雙打 6月7日
 冠亞軍雙敗淘汰決賽 8隊(敗部) 取4名

